



*If you have questions or comments, contact us.
Si tiene dudas o comentarios, contáctenos.*

1-888-394-3392

**INSTRUCTION MANUAL
MANUAL DE INSTRUCCIONES**

DEWALT®

**DXAEPS14
Power Station
Fuente de energía**



Intertek

RD020221



⚠ WARNING: Read all instructions before operating product. Failure to follow all instructions listed below may result in electric shock, fire and/or serious injury.

⚠ WARNING: This product or its power cord contains lead, a chemical known to the State of California to cause cancer and birth defect or other reproductive harm. Wash hands after handling. For more information go to www.P65Warnings.ca.gov



⚠ ADVERTENCIA: Lea todas las instrucciones antes de utilizar el producto. No seguir todas las instrucciones que aparecen a continuación pueden provocar descargas eléctricas, incendios y/o lesiones graves.

⚠ ADVERTENCIA: Este producto o su cable de alimentación contiene plomo, una sustancia química reconocida por el Estado de California como causante de cáncer, defectos de nacimiento u otros problemas reproductivos. Lávese las manos después de utilizarlo. Para más información, visite www.P65Warnings.ca.gov

Definitions: Safety Guidelines

The definitions below describe the level of severity for each signal word. Please read the manual and pay attention to these symbols.

⚠ DANGER: Indicates an imminently hazardous situation which, if not avoided, **will** result in **death or serious injury**.

⚠ WARNING: Indicates a potentially hazardous situation which, if not avoided, **could** result in **death or serious injury**.

⚠ CAUTION: Indicates a potentially hazardous situation which, if not avoided, **may** result in **minor or moderate injury**.

NOTICE: Indicates a practice **not related to personal injury** which, if not avoided, **may** result in **property damage**.

IF YOU HAVE ANY QUESTIONS OR COMMENTS ABOUT THIS DEWALT TOOL, CALL US TOLL FREE AT: **1-888-394-3392**.

Power Station

The DXAEPS14 Power Station is a DeWALT power station that features a jump starter, digital compressor, dual 120V AC power outlets, four USB ports and LED area lights.

Important Safety Instructions

⚠ WARNING: WHEN USING ELECTRICAL APPLIANCES, BASIC PRECAUTIONS SHOULD ALWAYS BE FOLLOWED, INCLUDING THE FOLLOWING:

1. Keep these instructions.
2. Heed all warnings.
3. Follow all instructions.
4. Avoid dangerous environments. Don't use this unit in damp or wet locations; or in the rain or snow.
5. Clean only with a dry cloth.
6. The jump starter and supplied charging adapter are not toys and cannot be played with as toys. To reduce the risk of injury, close supervision is necessary when these units are used near children.
7. Store indoors. When not in use, this unit should be stored indoors in a dry and high or locked-up place – out of the reach of children.
8. Stay alert. Use common sense. Do not operate this equipment when you are tired or impaired.
9. Only use attachments/accessories specified by the manufacturer. The use of any accessory or attachment not recommended for use with this appliance may result in a risk of fire, electric shock, or injury to persons.
10. Use only on a flat, level surface. If a cart is used, use caution when moving the cart/apparatus combination to avoid injury from tip-over.



11. To reduce risk of electric shock, disconnect the unit from any power source before attempting maintenance or cleaning. Turning off controls without disconnecting will not reduce this risk.
12. Check for damaged parts. Any part that is damaged should be properly repaired or replaced by manufacturer unless otherwise indicated elsewhere in this instruction manual before further use. Servicing is required when the unit has been damaged in any way, such as power-supply cord or plug is damaged, liquid has been spilled or objects have fallen into the unit, the unit has been exposed to rain or moisture, does not operate normally, or has been dropped. Do not operate the charger if it has received a sharp blow, been dropped or otherwise damaged in any way. Contact the manufacturer at 1-888-394-3392 for more information.
13. Do not use appliance that is damaged or modified. Damaged or modified batteries may exhibit unpredictable behavior resulting in fire, explosion or risk of injury.
14. Do not disassemble the appliance, there are no user serviceable parts inside. Incorrect reassembly may result in a risk of fire or electric shock.
15. This unit is intended to be used in an upright position. The unit MUST be kept upright during use.
16. Unit shall not be exposed to dripping or splashing and no objects filled with liquids, shall be placed on the unit.
17. Do not operate this unit near flammable liquids or in gaseous or explosive atmospheres. Motors in these tools normally spark, and the sparks might ignite fumes.
18. This unit employs parts (switches, relays, etc.) that produce arcs or sparks. Therefore, if used in a garage or enclosed area, the unit MUST be placed not less than 18 inches above the floor.
19. Do not overcharge the battery – refer to the appropriate section of this manual.

NOTE: This equipment has been tested and found to comply with the limits for a Class B digital device, pursuant to Part 15 of the FCC Rules. These limits are designed to provide reasonable protection against harmful interference in a residential installation. This equipment generates, uses and can radiate radio frequency energy and, if not installed and used in accordance with the instructions, may cause harmful interference to radio communications. However, there is no guarantee that interference will not occur in a particular installation. If this equipment does cause harmful interference to radio or television reception, which can be determined by turning the equipment off and on, the user is encouraged to try to correct the interference by one or more of the following measures:

- Reorient or relocate the receiving antenna.
- Increase the separation between the equipment and the receiver.
- Connect the equipment into an outlet on a circuit different from that to which the receiver is connected
- Consult the dealer or an experienced radio/TV technician for help.

NOTICE: Per FCC Part 15, changes or modifications to this equipment not expressly approved by DeWALT could void your authority to operate this equipment.

READ ALL INSTRUCTIONS

Specific Safety Instructions for Charging this Unit

- **Don't abuse the cord.** Protect the extension cord from being walked on or pinched particularly at plugs, convenience receptacles, and the point where it connects to the unit. Never carry the unit by the cord or yank it to disconnect from receptacle. Pull by the plug rather than the cord when disconnecting from the unit.

- **Ground fault circuit interrupter (GFCI)** protection should be provided on the circuits or outlets to be used. Receptacles are available having built in GFCI protection and may be used for this measure of safety.
- **IMPORTANT:** This unit is delivered in a partially charged state. Fully charge unit with a household extension cord for a full 40 hours or until the battery status icon shows 4 solid bars before using for the first time. You cannot overcharge the unit using the AC charging method.
- To recharge this unit, use only the supplied AC charging adapter. Plug in the charging adapter at the unit first, then plug into the charging source.
- All functions should be turned off when the unit is charging or not in use. Make sure all functions are turned off before connection to a power source or load.
- Position the charging adapter cord so it does not become entangled or become a safety hazard. Keep the charging adapter cord away from sharp edges.
- Do not crush, cut, pull or expose charging adapter cords to extreme heat.
- Use in a dry location only.
- Do not attempt to charge the unit if the charging adapter is damaged – return the charging adapter to manufacturer for repair or replacement.
- After charging/recharging, disconnect charging adapter and wait 5 minutes before use.
- Only charge the unit in a well ventilated area.

⚠ CAUTION – To reduce the risk of injury or property damage: Pull by plug rather than cord when unplugging the charging adapter.

Extension Cords

⚠ WARNING: Use of an improper extension cord could result in a risk of fire and electric shock, and will void warranty. Make sure your extension cord is in good condition. When using an extension cord, be sure to use one heavy enough to carry the current your product

will draw. An undersized cord will cause a drop in line voltage resulting in loss of power and overheating. The following table shows the correct size to use depending on cord length and nameplate ampere rating. If in doubt, use the next heavier gauge. The smaller the gauge number, the heavier the cord.

Volts	MINIMUM GAGE FOR CORD SETS					
	Total Length of Cord in Feet					
120V	0-25 (0-7.6m)	26-50 (7.6-15.2m)	51-100 (15.2-30.4m)	101-150 (30.4-45.7m)		
240V	0-50 (0-15.2m)	51-100 (15.2-30.4m)	101-200 (30.4-60.9m)	201-300 (60.9-91.4m)		
Ampere Rating	Extension Cord Length					
	More Than	Not more Than	0'-25'	26'-50'	51'-100'	101'-150'
0 -	6	18	16	16	14	14
6 -	10	18	16	16	14	12
10 -	12	16	16	16	14	12
12 -	16	14	12		Not Recommended	

When an extension cord is used, make sure that:

- the pins of extension cord are the same number, size and shape as those in the charger,
- the extension cord is properly wired and in good electrical condition, and
- the wire size is large enough for the AC rating of the charger.

Outdoor use extension cords: When the unit is charged outdoors, use only extension cords intended for use outdoors and so marked.

Specific Safety Instructions for Jump Starters

⚠ WARNING – Burst hazard: Do not use the unit for charging dry-cell batteries that are commonly used with home appliances. These batteries may burst and cause injury to persons and damage property. Use the unit for charging/boosting a lead-acid battery only. It is not

intended to supply power to a low-voltage electrical system other than in a starter-motor application.

⚠ WARNING: To reduce the risk of electric shock, never immerse this unit in water or any other liquid, or use when wet.

⚠ WARNING – Risk of explosive gases:

- Working in the vicinity of a lead acid battery is dangerous. Batteries generate explosive gases during normal battery operation. For this reason, it is of the utmost importance that each time before using the jump-starter you read this manual and follow instructions exactly.
- To reduce the risk of battery explosion, follow these instructions and those published by the battery manufacturer and manufacturer of any equipment you intend to use in the vicinity of the battery. Review cautionary markings on these products and on the engine.

⚠ WARNING – Risk of serious injury or property damage:

- Never allow red and black clamps to touch each other or another common metal conductor — this could cause damage to the unit and/or create a sparking/explosion hazard.

⚠ WARNING – To reduce the risk of fire:

- Do not operate near flammable materials, fumes, dust or gases.
- Do not expose to extreme heat or flames.

⚠ CAUTION – To reduce the risk of injury or property damage:

- NEVER ATTEMPT TO JUMP-START OR CHARGE A FROZEN BATTERY.
- Vehicles that have on-board computerized systems may be damaged if vehicle battery is jump-started. Before jump-starting, read the vehicle's owner's manual to confirm that external-starting assistance is suitable.
- Jump-start procedures should only be performed in a safe, dry, well-ventilated area.
- Always store battery clamps properly when not in use.

- When using this unit close to the vehicle's battery and engine, stand the unit on a flat, stable surface, and be sure to keep all clamps, cords, clothing and body parts away from moving vehicle parts.
- Make sure to connect the clamps with correct polarity. Damage caused by improper connection is not covered by the Warranty.
- Do not expose battery to fire or intense heat since it may explode. Before disposing of the battery, protect exposed terminals with heavy-duty electrical tape to prevent shorting (shorting can result in injury or fire).
- Place this unit as far away from the battery as cables permit.
- Never allow battery acid to come in contact with this unit.
- Do not operate this unit in a closed area or restrict ventilation in any way.
- This system is designed to be used only on vehicles with a 12 volt DC battery system. Do not connect to a 6 volt or 24 volt battery system.
- This system is not designed to be used as a replacement for a vehicular battery. Do not attempt to operate a vehicle that does not have a battery installed.
- Excessive engine cranking can damage a vehicle's starter motor. If the engine fails to start after the recommended number of attempts, discontinue jump-start procedures and look for other problems that may need to be corrected.
- Do not use this jump starter on a watercraft. It is not qualified for marine applications.
- Although this unit contains a non-spillable battery, it is recommended that unit be kept upright during storage and recharging. To avoid possible damage that may shorten the unit's working life, protect it from direct sunlight, direct heat and/or moisture.

Specific Safety Instructions for Compressors

⚠ WARNING – Burst hazard: Bursting articles can cause serious injury.

- Carefully follow instructions on articles to be inflated.
- Never exceed the recommended pressure listed in instructions on articles to be inflated. If no pressure is given, contact article manufacturer before inflating.
- Always monitor the pressure on the LCD screen.

⚠ CAUTION: To reduce the risk of property damage:

- Never leave the compressor unattended while in use.
- Do not operate compressor continuously for longer than 10 minutes. This could damage the compressor. Follow the instructions in the "Portable Compressor" section.

Specific Safety Instructions for Inverters

⚠ WARNING – To reduce the risk of electric shock:

- Do not connect to AC distribution wiring.
- Do not make any electrical connections or disconnections in areas designated as IGNITION PROTECTED. This inverter is NOT approved for ignition protected areas.

• Never immerse the unit in water or any other liquid, or use when wet.

⚠ WARNING – To reduce the risk of fire:

- Do not operate near flammable materials, fumes, dust or gases.
- Do not expose to extreme heat or flames.

⚠ CAUTION – To reduce the risk of injury or property damage:

- Do not insert foreign objects into the inverter outlets.
- Do not attach AC outlet taps or multi-outlet extension cords, or attach more than one electrical appliance to each inverter outlet.

- Disconnect any appliance plugs from the inverter outlets before attempting any repairs to the appliance.
- Observe all Safety Instructions in the "Specific Safety Instructions for Power Cords" section of this Instruction Manual when using the inverter outlets. When an appliance plugged into this unit is used outdoors, use only extension cords intended for use outdoors and so marked.
- Do not attempt to connect the inverter while operating your vehicle. Not paying attention to the road may result in a serious accident.
- Always use the inverter where there is adequate ventilation.
- Always turn the inverter off when not in use.
- Keep in mind that this inverter will not operate high wattage appliances or equipment that produce heat, such as hair dryers, microwave ovens and toasters.
- Do not use this inverter with medical devices. It is not tested for medical applications.
- Operate this inverter only as described in this Instruction Manual.

⚠ CAUTION – Rechargeable devices

- Certain rechargeable devices are designed to be charged by plugging them directly into an AC receptacle. These devices may damage the inverter or the charging circuit.
 - When using a rechargeable device, monitor its temperature for the initial ten minutes of use to determine if it produces excessive heat.
 - If excessive heat is produced, this indicates the device should not be used with this inverter.
 - This problem does not occur with most of the battery-operated equipment. Most of these devices use a separate charger or transformer that is plugged into an AC receptacle.
 - The inverter is capable of running most chargers and transformers.
- IMPORTANT:** Some laptop computers may not operate with this inverter.

Specific Safety Instructions for USB Ports

- Do not insert foreign objects into the USB Ports.
- Do not attach USB hubs or more than one personal electronic device to each USB Port.
- Do not use this unit to operate appliances that require more than 6.2 amps in total to operate from the USB Ports.

First Aid

PERSONAL SAFETY:

- When working with lead acid batteries, always make sure immediate assistance is available in case of accident or emergency.
- Have plenty of fresh water and soap nearby in case battery acid contacts skin.
- Never smoke or allow a spark or flame in vicinity of vehicle battery, engine or power station.
- Stay clear of fan blades, belts, pulleys, and other parts that can cause injury to persons.
- Remove personal metal items such as rings, bracelets, necklaces and watches when working with a lead acid battery. A lead acid battery can produce a short circuit current high enough to weld a ring, or similar metal object, to skin, causing a severe burn.
- Do not wear vinyl clothing when jump-starting a vehicle. Friction can cause dangerous static-electrical sparks.
- Do not wear loose clothing or jewelry. They can be caught in moving parts. Rubber gloves and substantial, non-skid footwear are recommended when working outdoors. Wear protective hair covering to contain long hair.
- Be extra careful to avoid dropping a metal tool onto the battery. It might spark or short-circuit the battery or another electrical part and could cause an explosion.

- **⚠ WARNING – Battery fluid is a diluted sulphuric acid and may cause personal injury or damage to property. In case of skin or eye contact, follow the instructions below.**
- **Skin:** If battery acid comes in contact with skin, rinse immediately with water, then wash thoroughly with soap and water. If redness, pain, or irritation occurs, seek immediate medical attention.
- **Eyes:** If battery acid comes in contact with eyes, flush eyes immediately, for a minimum of 15 minutes and seek immediate medical attention. Avoid touching the eyes while working with a battery. Acid, acid particles or corrosion may get into the eyes.
- Always have protective eyewear when using this product: contact with battery acid may cause blindness and/or severe burns. Be aware of first aid procedures in case of accidental contact with battery acid.
- **LCD Liquid Crystal Display:** If liquid crystal comes in contact with your skin: Wash area off completely with plenty of water. Remove contaminated clothing. If liquid crystal gets into your eye: Flush the affected eye with clean water and then seek medical attention. If liquid crystal is swallowed: Flush your mouth thoroughly with water. Drink large quantities of water and induce vomiting. Then seek medical attention.

**SAVE THESE
INSTRUCTIONS
FOR FUTURE USE**

Control Panel (Fig. 1)

- | | |
|--|----------------------------|
| A. Backlit LCD Screen | E. Area Light Power Button |
| B. Compressor Power Button | F. USB Power Button |
| C. Decrease Compressor Pressure Control Button (▼) | G. Alternator Check Button |
| D. Increase Compressor Pressure Control Button (▲) | H. AC Power Button |

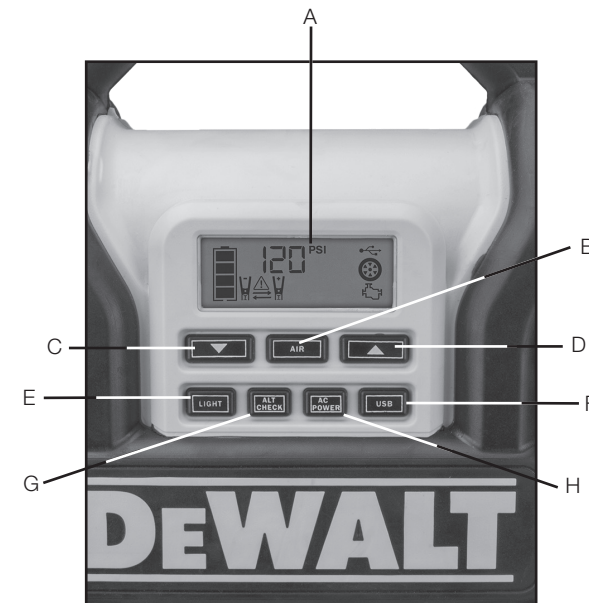

Components (Fig. 2)

- | | |
|---|--|
| A. Air Hose and Sure Fit® Nozzle on Hose Wrap | E. Battery Clamp Tabs and Battery Clamps |
| B. Boost Cables Wrap | F. USB Ports (with USB Power/Fault Indicators) |
| C. Handle | G. Dual 120 Volt AC Outlets |
| D. Control Panel (see Fig. 1) | |



- H. 120V AC Charging Port (under protective cover)
- I. LED Area Light (two banks of two LEDs)
- J. 12 Volt AC Charging Adapter

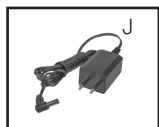
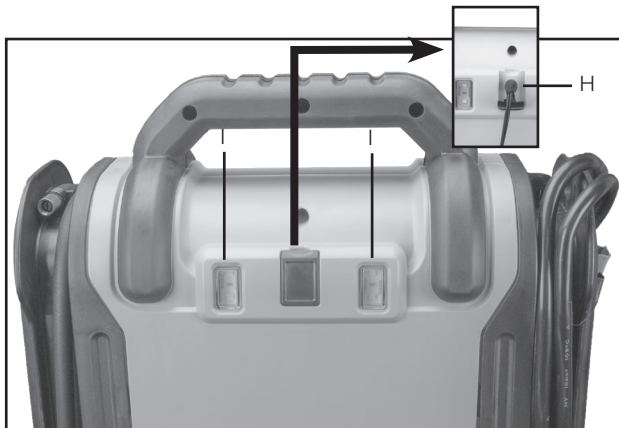

Battery Clamps Stored On / Removed From Battery Clamp Tabs (Fig. 3)



NOTE: Clamp tabs rotate down for easy storage.

10

LCD Display Detail (Fig. 4)

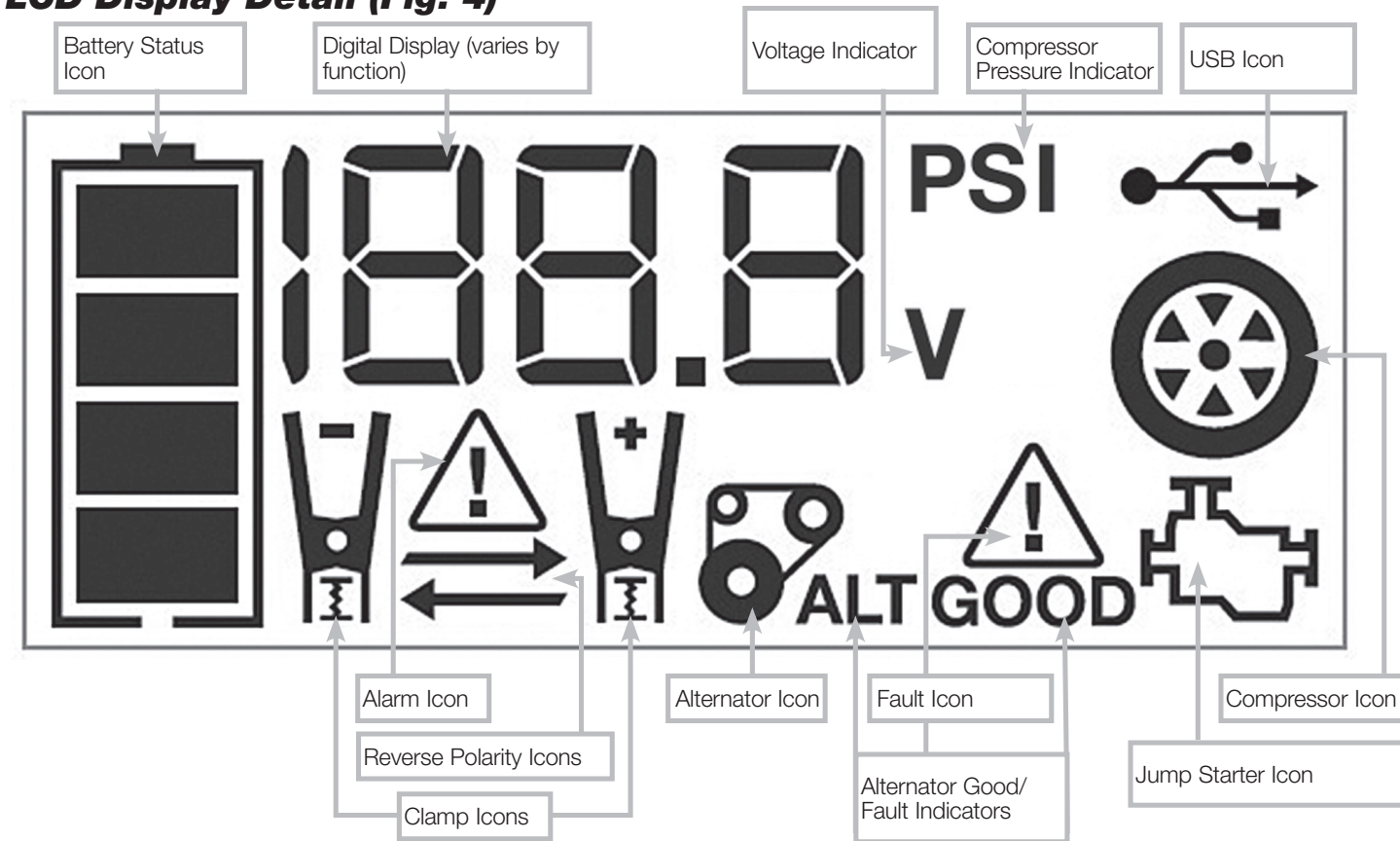

11

Overview

COMMON ACTIONS AND UNIT RESPONSES

The following actions turn the unit on and activate the LCD screen:

<p>Press the LED Area Light Power Button. (Refer to the "LED Area Light" section.)</p>	<p>A beep will sound and the Area Light will turn on. The backlight will turn on for 10 seconds (only). The LCD screen will continue to display the Battery Status Icon and Battery Voltage Indicator. The unit remains on until the LED Area Light Power Button is pressed again to turn it off.</p>
<p>Press the Alternator Check Button. (Refer to the "Alternator Check" section.)</p>	<p>A beep will sound and the backlit LCD screen will display the Battery Status Icon, and the Alternator Icon will flash. The unit remains on until the Alternator Check Button is pressed again to turn it off.</p>
<p>Press the AC Power Button. (Refer to the "120V AC Power Outlets" section.)</p>	<p>A beep will sound and the backlit LCD screen will display the Battery Status Icon; and the Digital Display shows "AC", indicating the dual AC outlets are ready to use. The unit remains on until the AC Power Button is pressed again to turn it off.</p>

<p>Press the USB Power Button. (Refer to the "USB Ports" section.)</p>	<p>A beep will sound and the backlight will turn on for 10 seconds (only). The LCD screen will display the Battery Status Icon, Battery Voltage Indicator, and the USB Icon; and the USB Power/Fault Indicators will light solid blue indicating the four USB Ports are active. The unit remains on until the USB Power Button is pressed again to turn it off.</p>
<p>Press the Compressor Power Button. (Refer to the "Portable Compressor" section.)</p>	<p>A beep will sound and the backlit LCD screen will display the Battery Status Icon, "XXX" PSI and the Compressor Icon. If no further actions are taken after 1 minute, the unit will display the Battery Status Icon and Battery Voltage Indicator for 10 seconds before automatically turning off.</p>
<p>Whenever the clamps are properly connected to a battery (refer to the "Jump Starter" section) ...</p>	<p>... a beep will sound and the backlit LCD screen will display the Battery Status Icon, Battery Voltage Indicator, the Clamp Icons, and the "+" and "-" signs, as well as the flashing Jump Starter Icon. The unit remains on until the clamps are disconnected from the battery.</p>

<p>If the red and black clamps touch each other (refer to the "Jump Starter" section) ...</p>	<p>... the backlit LCD screen will display the Battery Status Icon and Battery Voltage Indicator. The Clamp Icons, "+" and "-" signs and the Alarm Icon will flash. The unit will sound a two-second warning every ten seconds continuously until the clamps are separated.</p>
<p>If the clamp connections to the battery's positive and negative terminals are reversed (refer to the "Jump Starter" section) ...</p>	<p>... the backlit LCD screen will display the Battery Status Icon, Battery Voltage Indicator, and the Clamp Icons. The Alarm Icon, the "+" and "-" signs and the Reverse Polarity Icons will flash and the unit will sound a warning continuously until the clamps are disconnected from the battery.</p>
<p>When the unit is charging or recharging using the supplied Charging Adapter (refer to the "Charging/Recharging" section) ...</p>	<p>... the backlight will turn on for 10 seconds (only). The LCD screen will continue to display the Battery Status Icon and Battery Voltage Indicator. The bars on the Battery Status Icon will change from empty to solid (bottom to top) repeatedly.</p>

NOTE: The unit will automatically power off once ALL the functions and the charging process are turned off.

Viewing Battery Status

The Battery Status Icon and Battery Voltage Indicator indicate the battery charge level as follows.



- If the battery charge level is at full capacity, four solid bars will display.
- If the battery is partially charged, two or three solid bars will display.
- If the battery is nearly empty, one solid bar will display. The unit should be charged at this time.
- If the battery is completely empty, four blank bars will display. The unit MUST be charged at this time or the unit's built-in low voltage protection will activate. The empty Battery Status Icon will flash for a short period of time before automatic shut down. The unit will not operate until the battery is recharged.

Charging/Recharging

Lead-acid batteries require routine maintenance to ensure a full charge and long battery life. All batteries lose energy from self-discharge over time and more rapidly at higher temperatures. Therefore, batteries need periodic charging to replace energy lost through self-discharge. When the unit is not in frequent use, manufacturer recommends the battery should be recharged at least every 30 days and after each use.

Important Charging Notes

1. This unit is delivered in a partially charged state – you must fully charge it before using it for the first time. Initial AC charge should be for 40 hours or until the Battery Status Icon shows 4 solid bars.

- Recharging the battery after each use will prolong battery life; frequent heavy discharges between recharges and/or overcharging will reduce battery life.
- Make sure all other unit functions are turned off during recharging, as this can slow the recharging process.

CAUTION – Risk of property damage: Failure to keep the battery charged will cause permanent damage and result in poor jump starting performance.

IMPORTANT: If you know the unit is discharged, but the battery icon displays four solid bars as if the unit is fully charged when connected to a charging power source, this may be due to the internal battery having high impedance. The manufacturer suggests leaving the unit charging for a period of 40 hours using the supplied AC charger before use.

Charging/Recharging Using the Supplied Charging Adapter

- Lift the protective cover of 12V DC Charging Port located on the back of the unit (refer to Fig. 2 to locate). Insert the barrel connector of the AC charging adapter into the DC charging port. Insert the plug end into a (powered) standard North American 120 volt 60Hz outlet. When the unit is properly connected to an AC power source, the LCD screen will display the following:



The bars on the Battery Status Icon represent the charge level of the unit's internal battery. The bars on the Battery Status Icon will change from empty to solid (bottom to top) repeatedly to indicate the unit is charging. The backlight will turn on for 10 seconds (only).

- Charge for approximately 40 hours or until the Battery Status Icon shows 4 solid bars.
- When charging is complete, disconnect the AC charging adapter – first unplug the adapter from the AC power source, then disconnect the barrel connector from the unit.

Jump-Starter

- For negative-grounded systems (most common), connect the positive (red) clamp to the positive ungrounded battery post and the negative (black) clamp to the vehicle chassis or engine block away from the battery. Do not connect the clamp to the carburetor, fuel lines or sheet-metal body parts. Connect to a heavy gage metal part of the frame or engine block.
- For positive-grounded systems, connect the negative (black) clamp to the negative ungrounded battery post and the positive (red) clamp to the vehicle chassis or engine block away from the battery. Do not connect the clamp to the carburetor, fuel lines or sheet-metal body parts. Connect to a heavy gage metal part of the frame or engine block.

IMPORTANT: . All features must be turned off with the exception of the area light when jump-starting. The unit is intended to be used only in the upright position. The unit must be kept upright during use. See the illustration to the right for correct orientation.



WARNING – To reduce the risk of serious injury or property damage:

- Follow all safety instructions found in the “Specific Safety Instructions for Jump Starters” section of this instruction manual.
- If the clamps are connected incorrectly with regard to polarity, the unit will sound a continuous alarm until the clamps are disconnected. The backlit LCD Screen will display the Battery Status Icon, the Battery Voltage Indicator and the Clamp Icons. The “+” and “-” signs above the Clamp Icons, the Arrow Icons and the Alarm Icon will flash. The backlit LCD screen will display the following:

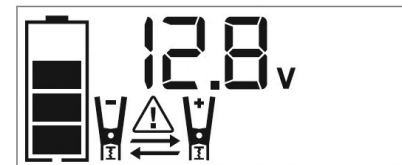

- Disconnect the clamps and reconnect to battery with correct polarity.
- Never touch red and black clamps together. This can cause dangerous sparks, power arcing, and/or explosion. If the red and black clamps touch each other, the unit will sound a continuous two-second alarm every ten seconds until the clamps are separated. The backlit LCD screen will display the following:

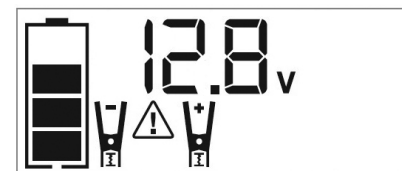

The Battery Status Icon and Battery Voltage Indicator light solid. The Alarm Icon, Clamp Icons and the “+” and “-” signs will flash.

Immediately separate the clamps and do not allow them to touch again.

- If the unit is overheated during the jump starting process, the thermal protection will activate and the backlit LCD screen will display the following:



The Battery Status Icon and Battery Voltage Indicator light solid. The alarm icon and Jump Starter Icon will flash. Allow the unit to cool for 10-30 minutes before use.

- Always disconnect the negative (black) jumper cable first, followed by the positive (red) jumper cable, except for positive grounded systems.

PROCEDURE

Take the following steps, observing all cautions and warnings in the “Important Safety Instructions” section at the front of this manual.

- Turn off vehicle ignition and all accessories (radio, A/C, lights, connected cell phone chargers, etc.). Place vehicle in “park” and set the emergency brake.
- Remove jumper clamps from clamp tabs. Connect the red clamp first, then the black clamp.
- Procedure for jump-starting a NEGATIVE GROUNDED SYSTEM (negative battery terminal is connected to chassis) (MOST COMMON)**
 - Connect positive (+) red clamp to vehicle battery's positive terminal.
 - Connect negative (-) black clamp to chassis or a solid, non-moving, metal vehicle component or body part. Never clamp

directly to negative battery terminal or moving part. Refer to the automobile owner's manual.

4. Procedure for jump-starting POSITIVE GROUND SYSTEMS

NOTE: In the rare event that the vehicle to be started has a Positive Grounded System (positive battery terminal is connected to chassis), replace steps 3a and 3b above with steps 4a and 4b, then proceed to step 5.

- 4a. Connect negative (-) black clamp to vehicle battery's negative terminal.
- 4b. Connect positive (+) red clamp to vehicle chassis or a solid, non-moving, metal vehicle component or body part. Never clamp directly to positive battery terminal or moving part. Refer to the automobile owner's manual.
5. When the clamps are connected properly, the backlit LCD screen will display the following to indicate the unit is ready to jump-start:

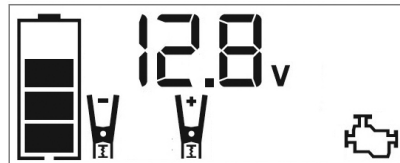

The Battery Status icon, Battery Voltage Indicator, Clamp Icons and the "+" and "-" signs light solid. The jump starter icon will flash to indicate the clamps are properly connected.

6. Turn on the ignition and crank the engine in 5-6 second bursts until engine starts. The backlit LCD screen will display the following:

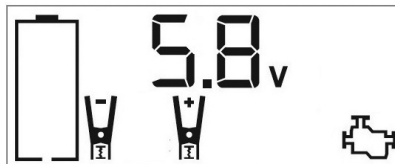

The Battery Status Icon, the Battery Voltage Indicator, Clamp Icons and the "+" and "-" signs light solid to indicate the unit is jump-starting. The Jump Starter Icon flashes. The Jump Starter Icon lights solid if vehicle is started.

7. Disconnect the negative (-) engine or chassis clamp first, then disconnect the positive (+) battery clamp.

NOTE: If the unit is malfunctioning after jump start procedure, please recharge the unit with the supplied AC charger to reset the unit.

IMPORTANT: Always turn the unit off when not in use. Recharge this unit fully after each use.

⚠ CAUTION – To reduce the risk of property damage:

- Vehicles that have on-board computerized systems may be damaged if vehicle battery is jump-started. Before jump-starting this type of vehicle, read the vehicle manual to confirm that external-starting assistance is advised.
- Excessive engine cranking can damage the vehicle's starter motor. If the engine fails to start after the recommended number of attempts, discontinue jump-start procedure and look for other problems that need to be corrected.
- If vehicle fails to start, turn off the ignition, disconnect the jump-start system's leads and contact a qualified technician to investigate why the engine did not start.

Alternator Check

Set up the unit, connect the battery clamps and connect to the battery following steps 1 through 5 under "Procedure" in the "Jump-Starter" section.

Important Notes About the Alternator Check Function

1. The unit may detect that the alternator is out of typical voltage range because someone has added a number of accessory loads on the charging system, thereby increasing current demand from the alternator. **MAKE SURE THAT THE ALTERNATOR IS RATED TO SUPPORT THE APPLICATION.**
2. This check may not be accurate for every make, manufacturer and model of vehicle. Check only 12 volt systems.

PART 1

No Load (turn OFF all vehicle's accessories): The vehicle battery must be fully charged before testing the alternator. Run the engine long enough to achieve normal idle speed and verify there is a no-load voltage.

1. Press the Alternator Check Button to start the check. The backlit LCD screen will display the following to indicate the unit is analyzing the alternator:



The Battery Status Icon will light solid and the Alternator Icon will flash.

2. If the unit detects that the alternator is good, the backlit LCD screen will display the following:



The Battery Status Icon, Alternator Icon, and "ALT GOOD" will light solid.

3. If the unit detects that the alternator is out of typical voltage range, the backlit LCD screen will display the following:



The Battery Status Icon, Alternator Icon and "ALT" will light solid. The Fault Icon will flash.

4. Press the Alternator Check Button again to stop the test and turn off the unit.

PART 2

Under Load (accessories ON): Next, load the alternator by turning on as many accessories as possible (except for A/C and Defrost).

1. Press the Alternator Check Button to start the check. The backlit LCD screen will display the following to indicate the unit is analyzing the alternator:



The Battery Status Icon will light solid and the Alternator Icon will flash.

2. If the unit detects that the alternator is good, the backlit LCD screen will display the following:

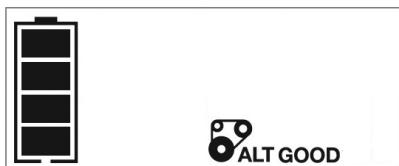

The Battery Status Icon, Alternator Icon, and "ALT GOOD" will light solid.

3. If the unit detects that the alternator is out of typical voltage range, the backlit LCD screen will display the following:

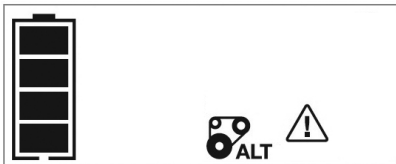

The Battery Status Icon, Alternator Icon and "ALT" will light solid. The Fault Icon will flash.

4. Press the Alternator Check Button again to stop the test and turn off the unit.

IMPORTANT: Always turn the unit off when not in use. Recharge this unit fully after each use.

Portable Compressor

The built-in 12 volt DC compressor is the ultimate compressor for all vehicle tires, trailer tires and recreational inflatables. A nozzle adaptor is supplied that screws onto the end of the Sure Fit® nozzle at the free end of the compressor hose. The compressor hose with tire fitting is stored on the compressor hose bracket on the right side of the unit. Refer to the "Features" illustration for locations of compressor hose. The Compressor Power Button and Increase (▲) and Decrease (▼) Compressor Pressure Control Buttons are located on the control panel on the front of the unit.

Before proceeding, check the unit's battery status on the LCD screen. Four solid bars in the battery icon indicates a full battery. When the battery level is nearly empty with only one solid bar, the unit **MUST** be recharged before use or the unit's built-in low voltage protection will activate. The empty Battery Status Icon will flash for a short period of time before automatic shut down.

The compressor is capable of inflating up to 120 pounds per square inch (psi) pressure. Return hose to the storage bracket after use.

▲ WARNING – To reduce the risk of serious injury or property damage: Follow all safety instructions found in the "Specific Safety Instructions for Compressors" section of this instruction manual.

▲ CAUTION – To reduce the risk of serious injury or property damage: When the compressor is operated at a low PSI, the unit may start in low and gradually rev up. When the compressor is operated at higher PSIs, the unit may operate normally for several minutes, then rev down

for a few minutes before returning to normal operation. This feature protects the unit from overheating during normal use. In any event, do not operate compressor continuously for longer than 10 minutes, as it may overheat. This could damage the compressor. If the compressor must be operated for longer periods: every 10 minutes press the Compressor Power Button to turn the compressor off, then restart after a cooling down period of approximately 30 minutes. In any event, the compressor will automatically shut down after operating continuously for 10 minutes.

INFLATING TIRES OR PRODUCTS WITH VALVE STEMS

1. Screw the Sure Fit® nozzle onto the valve stem. Do not overtighten.
2. Press the Compressor Power Button. A beep will sound and the backlit LCD screen will display the following:



The Compressor Icon will light and the digital display will alternately show the flashing pre-set psi value (that was last set by the compressor pressure control buttons) and the current pressure of the item being inflated (which will light solid).

3. Press the "▲" and "▼" Pressure Control Buttons to set the desired pressure from a range pre-set values (between 3 and 120), which will display on the backlit LCD screen. The unit will sound a beep with each press of the buttons (holding the button speeds up the upward or downward value selection). Once the desired pressure

has been entered, release the button and the flashing digital display will show the new selected pressure, as follows:



The new selected value is now stored in the unit's memory until it is manually reset.

4. Press the Compressor Power Button once more to begin inflating. The Compressor Icon will flash and the digital display will only show the current pressure value (which will light solid) to indicate the compressor is activated. Monitor the pressure on the LCD screen.

IMPORTANT NOTE: To interrupt during inflation, press the Compressor Power Button again.

5. When desired pre-set pressure is reached, the compressor will automatically stop.
6. Press the Compressor Power Button again to turn off the unit.
7. Unscrew and remove the Sure Fit® nozzle from the valve stem.
8. Allow the unit to cool, then recharge before storing away.
9. Store the compressor hose and Sure Fit® nozzle in storage bracket.

INFLATING OTHER INFLATABLES WITHOUT VALVE STEMS

Inflation of other items requires use of the nozzle adaptor.

1. Screw the nozzle adapter into the Sure Fit® nozzle. Do not overtighten.
2. Insert the nozzle adapter into item to be inflated.
3. Follow steps 2 through 4 of the "Inflating Tires or Products With Valve Stems" section.

IMPORTANT: Small items such as volleyballs, footballs, etc. inflate very rapidly. Keep this in mind when setting pressure. Take extra care not to over-inflate.

- When the desired pressure is reached, the compressor will automatically stop. Press the Compressor Power Button again to turn off the unit.
- Disconnect the adapter from the inflated item.
- Unscrew and remove the nozzle adapter from the Sure Fit® nozzle.
- Allow the unit to cool, then recharge before storing away.
- Store the compressor hose, Sure Fit® nozzle and nozzle adapter in the storage bracket.

120 Volt AC Power Outlets

RATED VERSUS ACTUAL CURRENT DRAW OF EQUIPMENT

Most electrical tools, appliances, electronic devices and audio/visual equipment have labels that indicate the power consumption in amps or watts. Be sure that the power consumption of the item to be operated is below 500 watts. If the power consumption is rated in amps AC, simply multiply by the AC volts (120) to determine the wattage.

Resistive loads are the easiest for this unit to run; however, it will not run larger resistive loads (such as electric stoves and heaters), which require far more wattage than the unit can deliver on a continuous basis. Inductive loads (such as TVs and stereos) require more current to operate than do resistive loads of the same wattage rating.

POWER INVERTER OUTPUT WAVEFORM

The AC output waveform of this unit is known as a modified sine wave. It is a stepped waveform that has characteristics similar to the sine wave shape of utility power. This type of waveform is suitable for most AC loads, including linear and switching power supplies used in electronic equipment, transformers, and small motors.

PROTECTIVE FEATURES

The unit monitors the following conditions:

Low internal battery voltage: The unit will automatically shut down when the battery voltage drops too low, as this can harm the battery.

High internal battery voltage: The unit will automatically shut down when the battery voltage is too high, as this can harm the unit.

Thermal shutdown protection: The unit will automatically shut down when the unit becomes overheated.

Overload/short circuit protection: The unit will automatically shut down when an overload or short circuit occurs.

Important Notes Concerning the AC Power Outlets

The two AC Power Outlets provide a combined total power draw of 500W.

When the AC Power Outlets are in use, the unit will monitor for the following fault conditions: thermal fault, low and high battery voltage fault, overload and short circuit (refer to the “Protective Features” section).

- If a low internal battery voltage fault condition exists, the AC Power Outlets will shut down automatically and the backlit LCD screen will display the following until the fault is corrected:



The Digital Display will show “AC”; the EMPTY Battery Status Icon and Fault Icon on the LCD Screen will flash.

- If a high internal battery voltage fault condition exists, the AC Power Outlets will shut down automatically and the backlit LCD screen will display the following until the fault is corrected:



The Digital Display will show “AC”; the FULL Battery Status Icon and Fault Icon on the LCD Screen will flash.

- If a thermal, overload or short circuit fault condition exists, the AC Power Outlets will shut down automatically and the backlit LCD screen will display the following until the fault is corrected:



The Battery Status Icon will light solid; the “AC” on the Digital Display and the Fault Icon on the LCD Screen will flash.

Should any of the above fault conditions occur:

- Disconnect the appliance from the unit.
- Press the AC Power Button to turn the AC Power Outlet off.
- Make sure the unit does not need to be recharged.
- Allow the unit to cool down for several minutes.
- Make sure the rating of the appliance plugged into the unit is 500 watts or lower and that the appliance cord and plug are not damaged.
- Assure there is adequate ventilation around the unit before proceeding.

USING THE DUAL 120 VOLT AC OUTLETS

The two 120 Volt AC Outlets are located on the front of the unit (refer to Fig. 2 to locate). The two outlets support a combined maximum power draw of 500 watts.

- Press the AC Power Button to turn on both 120V AC Power Outlets. A beep will sound and the LCD Screen will display the following:



The Battery Status Icon lights solid and the Digital Display shows “AC,” indicating the dual AC outlets are ready to use.

- Pull and hold the protective cover of the left AC outlet counterclockwise or the protective cover of the right AC outlet clockwise to expose the outlets. Insert the 120 volt AC plug from the appliance into one of the 120 volt AC outlets.
- Switch on the appliance and operate as usual.

NOTE: Ensure that the wattage of all equipment simultaneously plugged into both 120V AC Power Outlets does not exceed 500 watts continuous.

- Press the AC Power Button again to turn off the 120V AC Power Outlets.

Monitor the unit’s internal battery status on the LCD Screen. Four solid bars in the battery icon indicates a full battery. When the battery level is nearly empty with only one solid bar, the unit **MUST** be recharged at this time.

Make sure the AC Power Outlets are turned off when the unit is being recharged or stored.

USB Ports

The USB Power Button and the four USB Ports are located on the front of the unit; the USB Power/Fault Indicator is a translucent ring around each of the USB Ports. Refer to Fig. 2 to locate.

Important Notes Concerning the USB Ports

1. The four USB Ports provide a combined total of 6.2A. The two left USB Ports provide a total of 3.1A (5V each). The two right USB Ports provide a total of 3.1A (5V each).
2. When the USB Ports are in use, the unit will monitor for the following USB fault conditions on all the USB Ports: low battery voltage fault, overload and short circuit. If a fault condition exists in either of the USB Ports, the USB Power/Fault Indicators will flash blue. In any of these cases, the backlit LCD screen will continuously display the following:



The Fault Icon will flash. The USB Ports will automatically shut down. Should this occur:

- a. Disconnect the USB-powered device and press the USB Power Button again to turn off the USB Ports immediately.
- b. Make sure the unit does not need to be recharged.
- c. Allow the unit to cool down for several minutes before attempting to use the USB Ports again.
- d. If an individual USB device is within specifications and the fault occurs, have the USB device checked for malfunction and do not continue to use it with these USB Ports.

3. This unit's USB Ports do not support data communication. They only provide power to external USB-powered devices.
4. Some household USB-powered electronics will not operate with this unit.

USING THE USB PORTS

1. Press the USB Power Button to turn on all of the USB Ports. A beep will sound, the USB Power/Fault Indicators around each of the four USB Ports will light blue and the LCD screen will continuously display the following:

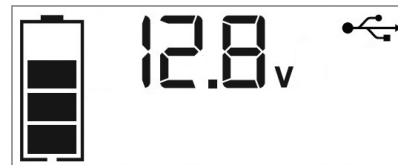

The Battery Status Icon and Battery Voltage Indicator will light solid, as well as the USB Icon, indicating the USB ports are ready to use.

2. Plug the USB-powered device into the USB power port(s) and operate normally.
3. Press the USB Power Button again to turn off the USB Ports.

Periodically check the unit's battery status on the backlit LCD screen. Four solid bars in the battery icon indicates a full battery. When the battery level is nearly empty with only one solid bar or completely empty with 4 empty bars, the unit must be recharged at this time or the unit's built-in low voltage protection will activate. The empty Battery Status Icon will flash for a short period of time before automatic shut down.

IMPORTANT: Make sure the USB Ports are turned off when the unit is being recharged or stored.

LED Area Light

The built-in LED Area Light consists of two banks of two LEDs (one on the right hand side, one on the left hand side of the back of the unit). It is controlled by the Area Light Power Button on the control panel (refer to Fig. 2 to locate).

1. Press the Area Light Power Button once to turn the light on.
2. Press the Area Light Power Button again to turn the area light off.

When the Area Light Power Button is pressed to turn it on, a beep will sound. The backlit LCD screen will turn on for 10 seconds (only) and will then continuously display the Battery Status Icon and the Battery Voltage Indicator.

Periodically check the unit's battery status on the backlit LCD screen. Four solid bars in the battery icon indicates a full battery. When the battery level is nearly empty with only one solid bar or completely empty with 4 empty bars, the unit must be recharged at this time or the unit's built-in low voltage protection will activate. The empty Battery Status Icon will flash for a short period of time before automatic shut down.

IMPORTANT: Make sure the Area Light is turned off when the unit is being recharged or stored.

Care and Maintenance

⚠ WARNING: To reduce the risk of injury, turn the unit off and disconnect it from any power source before installing and removing accessories, before adjusting or when performing maintenance. An accidental start-up can cause injury.

Never submerge this unit in water. Dirt and grease may be removed from the exterior of the unit using a cloth or soft non-metallic brush. Never let any liquid get inside the unit; never immerse any part of the unit into a liquid.

⚠ WARNING: Shock hazard. Disconnect the 12 Volt AC Charging Adapter before cleaning the unit.

There are no user-replaceable parts. Periodically inspect the condition of adapters, connectors and wires. Contact manufacturer to replace any components that have become worn or broken.

THE INTERNAL BATTERY

All batteries lose energy from self-discharge over time and more rapidly at higher temperatures. When the unit is not in use, we recommend that the battery is charged at least every 30 days.

BATTERY REPLACEMENT

The battery should last the service life of the unit. Service life is dependent on a number of factors including but not limited to the number of recharge cycles, and proper care and maintenance of the battery by the end user. Contact manufacturer for any information you may need.

SAFE BATTERY DISPOSAL



Contains a maintenance-free, sealed, non-spillable, lead acid battery, which must be disposed of properly. Recycling is required. Failure to comply with local, state and federal regulations can result in fines, or imprisonment.

Please recycle.

⚠ WARNING: To reduce the risk of serious injury or property damage:

- Do not dispose of the battery in fire as this may result in an explosion.
- Before disposing of the battery, protect exposed terminals with heavy-duty electrical tape to prevent shorting (shorting can result in injury or fire).
- Do not expose battery to fire or intense heat as it may explode.

Troubleshooting

Problem	Possible Solution
Unit will not charge	If the unit's battery is deeply depleted, it may require up to 96 hours of charging using the AC method.
	Make sure all of the unit's functions are turned off.
	Check the connection to the AC power source.
	Confirm there is a functioning AC current.
Unit fails to jump-start	Make sure a proper polarity cable connection has been established.
	The unit may be overheated due to the excessive engine cranking. Make sure all the unit functions are turned off and allow the unit to cool down before resuming operation.
	Make sure the unit is not being operated in the Compressor mode.
	Check that the unit has a full charge. Recharge the unit if necessary.

24

Problem	Possible Solution
Portable Compressor will not inflate	Make sure the Compressor Power Button has been pressed to turn the compressor on.
	Make sure the unit is not being operated in the Jump Starter mode.
	Make sure the Sure Fit® nozzle is securely screwed on to the valve stem when attempting to inflate tires; or that the nozzle adapter is securely screwed into the Sure Fit® nozzle and is inserted properly into the item to be inflated on all other inflatables.
	Check that the unit has a full charge. Recharge the unit if necessary.
120 Volt AC Outlet will not power appliance	Make sure the AC Power Button has been turned on.
	Make sure you have followed all the steps in the "120 AC Power Outlets" section carefully. Refer to the important notes included in that section that explain common problems and solutions.
	Make sure the combined draw of all appliances being powered is not more than 500 watts.
	Check that unit has a full charge. Recharge unit if necessary.

Problem	Possible Solution
USB Port will not power device	Make sure the USB Power Button is in the on position.
	Make sure all the USB Power/Fault Indicators light solid blue. If a fault condition exists in either of the USB Ports, the USB Power/Fault Indicators will flash blue. Refer to the Important Notes in the "USB Ports" section to remedy any faults.
	Make sure that the total draw of all USB devices plugged into the two left USB Ports does not exceed 3.1A and/or the total draw of all USB devices plugged into the two right USB Ports does not exceed 3.1A.
	Some USB-powered household electronics will not operate with this USB charging/power port. Check the manual of the corresponding electronic device to confirm that it can be used with this type of USB charging/power port.
LED Area Light does not come on	Check that the unit has a full charge. Recharge the unit if necessary.
	Make sure the Area Light Power Button is in the on position
LED Area Light does not come on	Make sure the Area Light Power Button is in the on position
	Check that the unit has a full charge. Recharge the unit if necessary.

25

Accessories

⚠ WARNING: Since accessories, other than those offered by DeWALT, have not been tested with this product, use of such accessories with this unit could be hazardous. To reduce the risk of injury, only DeWALT recommended accessories should be used with this product.

If you need assistance regarding accessories, please contact the manufacturer at 1-888-394-3392 or CustomerService@dewalt12volt.com.

Service Information

Whether you need technical advice, repair, or genuine factory replacement parts, contact the manufacturer at 1-888-394-3392 or CustomerService@dewalt12volt.com.

One Year Limited Warranty

The warranty of this product is covered by Baccus Global LLC (1-888-394-3392 or CustomerService@dewalt12volt.com). The manufacturer warrants this product against defects in material and workmanship for a period of one (1) year from the date of retail purchase by the original end-user purchaser ("Warranty Period").

If there is a defect and a valid claim is received within the Warranty Period, the defective product can be repaired, replaced or refunded, without charge, in the following ways: (1) Return the product to the manufacturer for repair, replacement or refund at manufacturer's option. Proof of purchase may be required by manufacturer. (2) Return the product to the retailer where product was purchased for an exchange (provided that the store is a participating retailer). Returns to retailer should be made within the time period of the retailer's return policy for exchanges only (usually 30 to 90 days after the sale). Proof of purchase may be required. Please check with the retailer for their specific return policy regarding returns that are beyond the time set for exchanges.

This warranty does not apply to: accessories, bulbs, fuses and batteries; defects resulting from normal wear and tear, accidents; damages sustained during shipping; alterations; unauthorized use or repair; neglect, misuse, abuse; and failure to follow instructions for care and maintenance for the product.

This warranty gives you, the original retail purchaser, specific legal rights and you may have other rights which vary in certain states or provinces. This product is not intended for commercial use.

90 DAY REFUND POLICY

If you are not completely satisfied with the performance of this product for any reason, you can return it within ninety (90) days from the date of purchase with a receipt for a full refund.

Please visit our website www.baccusglobal.com/register to register your new Baccus Global LLC product and to be kept up to date on new products and special offers.

Specifications

Boost Ampere	1,600A peak, 750A instant
Battery Type	SLA, 12V DC
Input	120V AC, 60Hz, 14W
Compressor	120 PSI
USB Output	5V DC each, 6.2A total (3.1A total in the two left USB Ports; 3.1A total in the two right USB Ports)
120V AC Power Outlets	120V AC, 60Hz, 500W

Sure Fit® is a registered trademark owned by Baccus Global, LLC.

Manufactured and Imported by Baccus Global LLC,
621 NW 53rd St., Suite 450, Boca Raton, FL 33487
www.dewalt12volt.com 1-888-394-3392

Made in Vietnam

Copyright © 2021 Baccus Global, LLC. DeWALT® and the DeWALT Logo are trademarks of the DeWALT Industrial Tool Co., or an affiliate thereof and are used under license. The yellow/black color scheme is a trademark for DeWALT power tools & accessories.

www.dewalt12volt.com

Definiciones: Normas de seguridad

Las siguientes definiciones describen el nivel de gravedad de cada palabra de señal. Lea el manual y preste atención a estos símbolos.

⚠ PELIGRO: Indica una situación de peligro inminente que, si no se evita, provocará **la muerte o lesiones graves**.

⚠ ADVERTENCIA: Indica una situación de peligro potencial que, si no se evita, **podría provocar la muerte o lesiones graves**.

⚠ ATENCIÓN: Indica una situación de peligro potencial que, si no se evita, **posiblemente provocaría lesiones leves o moderadas**.

AVISO: Se refiere a una práctica **no relacionada a lesiones corporales** que de no evitarse **puede resultar en daños a la propiedad**.

SI TIENE ALGUNA DUDA O ALGÚN COMENTARIO SOBRE ÉSTA HERRAMIENTA DeWALT, LLÁMENOS AL NÚMERO GRATUITO: **1-888-394-3392**.

Fuente de energía

La DXAEPS14 fuente de energía es un DeWALT fuente de energía que incluye un puente auxiliar de arranque, compresor digital, dos tomas de corriente 120V CA, cuatro puertos USB y luces de área LED.

Instrucciones importantes sobre seguridad

⚠ ADVERTENCIA: Cuando se utilizan aparatos eléctricos, siempre se deben seguir las precauciones básicas, entre las que se incluyen las siguientes:

1. Conserve estas instrucciones.
2. Preste atención a todas las advertencias.
3. Obedezca todas las advertencias.
4. Evite las condiciones ambientales peligrosas. No utilice artefactos en zonas húmedas o mojadas. No utilice artefactos bajo la lluvia.
5. Limpie únicamente con un trapo seco.
6. El arrancador y el adaptador de carga suministrado no son juguetes y no se puede jugar con ellos como si fueran juguetes. Para reducir el riesgo de lesiones, es necesario supervisar de cerca cuando estas unidades se utilizan cerca de niños.
7. Guarde en el interior. Cuando no los utilice, los artefactos deben guardarse bajo techo, en un lugar seco, alto o bajo llave, lejos del alcance de los niños.
8. Manténgase alerta. Use el sentido común. No opere este equipo si está cansado o con impedimentos.
9. Utilice únicamente los aditamentos y accesorios especificados por el fabricante. El uso de cualquier accesorio o dispositivo no recomendado para su uso con este dispositivo puede provocar un riesgo de incendio, descarga eléctrica o lesiones a las personas.

10. Utilice únicamente sobre una superficie plana y nivelada. Cuando use un carrito, tenga cuidado al mover la combinación de carro/aparato para evitar daños por vuelco.
11. Para reducir el riesgo de descarga eléctrica, desconecte la unidad de la toma de corriente antes de mantenimiento o limpieza. Apagar los controles sin desconectar no reducirá este riesgo.
12. Compruebe si hay piezas dañadas. Cualquier pieza que esté dañada debe ser reparada o reemplazada por el fabricante a menos que se indique lo contrario en este manual de instrucciones antes de su uso posterior. Se requiere servicio cuando el aparato ha sido dañado de alguna manera, como cuando el cable de alimentación o el enchufe están dañados, se ha derramado líquido o han caído objetos dentro del aparato, el aparato ha sido expuesto a la lluvia o humedad, si no funciona con normalidad, o se ha caído. No utilice el cargador si ha recibido un golpe fuerte, se ha caído o se ha dañado de alguna manera. Póngase en contacto con el fabricante en 1-888-394-3392 para más información.
13. No utilice aparatos que estén dañados o modificados. Las baterías dañadas o modificadas pueden exhibir un comportamiento impredecible que resulta en fuego, explosión o riesgo de lesiones.
14. No desmonte el aparato, no hay piezas reparables por el usuario en el lateral. Llévelo a una persona de servicio calificada cuando se requiera un servicio o una reparación. El reensamblaje incorrecto puede provocar un riesgo de incendio o de descarga.
15. Esta unidad está diseñada para usarse en posición vertical. La unidad DEBE mantenerse en posición vertical durante el uso.
16. La unidad no debe exponerse a goteos o salpicaduras y no deben colocarse objetos llenos de líquidos sobre la unidad.



17. No funcione el aparato cerca de líquidos inflamables o en atmósferas gaseosas o explosivas. Los motores de estas herramientas normalmente chispean, y las chispas pueden encender los vapores.
18. Considere la posibilidad de tener a alguien lo suficientemente cerca para que le ayude cuando trabaje cerca de una batería de plomo.
19. No sobrecargue la batería – consulte la sección correspondiente de este manual.

NOTA: Este equipo ha sido probado y se ha encontrado que cumple con los límites establecidos para dispositivos digitales Clase B, en conformidad con la Parte 15 del Reglamento de la FCC. Estos límites están diseñados para ofrecer un nivel razonable de protección contra la interferencia dañina en instalaciones residenciales. Este equipo genera, utiliza y puede emitir energía de radiofrecuencia y, si no se instala y utiliza de acuerdo a las instrucciones proporcionadas, puede producir una interferencia dañina para la comunicación radial. Sin embargo, no existen garantías de que no ocurra interferencia alguna en una instalación en particular. Si este equipo produce interferencia dañina para su recepción de radio o televisión, lo que puede ser determinado al apagar y volver a encender el equipo, se pide al usuario que corrija la interferencia implementando una o más de las siguientes medidas:

- Cambie la orientación o el lugar donde está ubicada la antena receptora.
- Aumente el espacio que separa al equipo del receptor.
- Conecte el equipo a una toma de corriente que esté en un circuito diferente al circuito al que está conectado el receptor.
- Consulte con el concesionario o con un técnico de radio y televisión experimentado que pueda ayudarlo.

AVISO: De acuerdo con la FCC Parte 15, los cambios o modificaciones a este equipo que no sean expresamente aprobados por DeWALT podrían invalidar su autoridad para operar este equipo.

LEA TODAS LAS INSTRUCCIONES

Instrucciones de seguridad específicas para cargar esta unidad

- **No abuse del cable.** Proteja el cable de extensión para que sea pisado o aplastado, especialmente en los enchufes, los receptáculos y el punto donde se conecta a la unidad. Nunca lleve la unidad por el cable ni tire de éste para desconectarlo de la toma. Tire del enchufe y no del cable al desconectar de la unidad.
- **La protección del interruptor de corte por falla a tierra (GFCI)** debe aplicarse a los circuitos o los tomacorrientes que se utilizarán. Hay tomacorrientes con protección GFCI incorporada que pueden utilizarse para tomar esta medida de seguridad.
- **IMPORTANTE:** Esta unidad se entrega en un estado parcialmente cargada. Cargar completamente la unidad con un cable de extensión del hogar para un total de 40 horas o hasta que el icono de estado de la batería muestre 4 barras sólidas antes de utilizar por primera vez. No puede sobrecargar la unidad mediante el método de carga de corriente alterna.
- Para recargar esta unidad, utilice únicamente el adaptador de carga de CA suministrado. Enchufe primero el adaptador de carga en la unidad y luego en la fuente de carga.
- Todas las funciones deben estar apagadas cuando la unidad se está cargando o no en uso. Asegúrese de que todas las funciones se desactivan antes de la conexión a una fuente de alimentación o de carga.
- Coloque el cable del adaptador de carga de forma que no se enrede ni se convierta en un peligro para la seguridad. Mantenga el cable del adaptador de carga alejado de los bordes afilados.
- No aplaste, corte, tire o esponga los cables del adaptador de carga a un calor extremo.
- Utilícelo sólo en un lugar seco.

- No intente cargar la unidad si el adaptador de carga está dañado – devuelva el adaptador de carga al fabricante para su reparación o reemplazo.
 - Después de cargar o recargar, desconecte el adaptador de carga y espere 5 minutos antes de usarlo.
 - Cargue la unidad sólo en un área bien ventilada.
- ⚠ ATENCIÓN:** Para reducir el riesgo de lesiones o daños a la propiedad: Tire del enchufe en lugar del cable cuando desenchufe el adaptador de carga.

Cables de extensión

⚠ ADVERTENCIA: El uso de un cable de extensión incorrecta podría dar lugar a un riesgo de fuego y descarga eléctrica. Al usar un cable de extensión, cerciórese de que los pernos del cable de extensión son el mismo número, tamaño y forma que éstos en el cargador; y esté seguro de utilizar uno bastante pesado para llevar la corriente que su producto dibujará. Un cable de menor capacidad provocará una disminución en el voltaje de la línea, lo cual producirá una pérdida de potencia y sobrecalentamiento. La siguiente tabla muestra la medida correcta que debe utilizar según la longitud del cable y la capacidad nominal en amperios indicada en la placa. En caso de duda, utilice el calibre inmediatamente superior. Cuanto menor es el número de calibre, más grueso es el cable.

CALIBRE MÍNIMO PARA LOS JUEGOS DE CABLES					
Voltios	Largo total del cable en pies				
	0-25 (0-7.6m)	26-50 (7.6-15.2m)	51-100 (15.2-30.4m)	101-150 (30.4-45.7m)	
120V					
240V	0-50 (0-15.2m)	51-100 (15.2-30.4m)	101-200 (30.4-60.9m)	201-300 (60.9-91.4m)	
Grado del amperio		Longitud de la cable de extensión			
Más que	No más que	0'-25'	26'-50'	51'-100'	101'-150'
0-	6	18	16	16	14
6-	10	18	16	14	12
10-	12	16	16	14	12
12-	16	14	12	No recomendado	

Cuando se utiliza un cable prolongador, asegúrese de que:

- las patas del cable prolongador sean del mismo número, el mismo tamaño y la misma forma que las del cargador,
- el cable prolongador posea los conductores correctos y esté en buenas condiciones eléctricas,
- la medida del conductor sea suficientemente grande para la capacidad nominal en amperios.
- **Cables de extensión para uso en exteriores:** Cuando la unidad se carga en el exterior, utilice únicamente cables de extensión destinados a ser utilizados en el exterior y marcados de esta manera.

Instrucciones de seguridad específicas para auxiliares de arranque

⚠ ADVERTENCIA – Peligro de estallido: No utilice la unidad para cargar las baterías secas que se usan normalmente con los aparatos domésticos. Estas baterías pueden estallar y provocar lesiones a las personas y daños a la propiedad. Use la unidad para carga/ refuerzo solamente de una batería de plomo-ácido. No está diseñada para proveer energía a un sistema eléctrico de bajo voltaje que no sea para arrancar un motor.

El uso de un accesorio no suministrado, recomendado o vendido por el fabricante específicamente para el uso con esta unidad puede resultar en un riesgo de descarga eléctrica y lesiones a las personas.

⚠ ADVERTENCIA: Para reducir el riesgo de descargas eléctricas, no sumerja esta unidad en agua o cualquier otro líquido, o usar cuando está mojado.

⚠ ADVERTENCIA – Riesgo de gases explosivos:

• Trabajar cerca de una batería de plomo ácido es peligroso. Las baterías generan gases explosivos durante su funcionamiento normal. Por esta razón, es muy importante que siempre lea este manual antes de utilizar el puente auxiliar de arranque y que siga las instrucciones con exactitud.

• Para reducir el riesgo de explosión de la batería, siga estas instrucciones y las publicadas por el fabricante de la batería y el fabricante de cualquier equipo que tenga la intención de utilizar cerca de la batería. Revise las indicaciones sobre precauciones en estos productos y en el motor.

⚠ ADVERTENCIA – ra reducir el riesgo de lesiones graves o daño a la propiedad:

• Almacene siempre las pinzas de la batería cuando no se usa. Nunca toque las pinzas de la batería entre sí. Esto puede generar chispas peligrosas, arcos eléctricos o explosión.

⚠ ADVERTENCIA – Para reducir el riesgo de incendio:

- No opere cerca de materiales, vapores, polvos o gases inflamables.
- No exponga al calor extremo o las llamas.

⚠ PRECAUCIÓN – Para reducir el riesgo de lesiones o daño a la propiedad:

- NUNCA INTENTE ARRANCAR MEDIANTE PUENTE NI CARGAR UNA BATERÍA CONGELADA.
- Los vehículos que tienen sistemas computarizados incorporados pueden resultar dañados si la batería del vehículo se arranca mediante puente. Antes de arrancar mediante puente, lea el manual del cliente

del vehículo para confirmar que la ayuda externa para arrancar es adecuada.

- Los procedimientos de arranque mediante puente sólo se deben realizar en un área segura, seca y bien ventilada.
- Siempre guarde las abrazaderas de la batería correctamente cuando no esté en uso.
- Cuando use esta unidad cerca de la batería y el motor del vehículo, coloque la unidad sobre una superficie plana y estable, y asegúrese de mantener todas las pinzas, los cables, la ropa y las partes del cuerpo alejados de los elementos móviles del vehículo.
- Asegúrese de conectar las pinzas con la polaridad correcta. Los daños causados por una conexión incorrecta no está cubierta por la garantía.
- No exponga la batería al fuego o a un calor intenso, porque puede explotar. Antes de eliminar la batería, proteja los terminales expuestos con cinta aislante para trabajo pesado para evitar cortocircuitos (un cortocircuito puede producir lesiones o incendio).
- Coloque esta unidad lo más lejos posible de la batería que los cables permitan.
- Nunca permita que el ácido de la batería entre en contacto con esta unidad.
- No opere esta unidad en un área cerrada ni restrinja la ventilación de alguna forma.
- Este sistema está diseñado para ser utilizado únicamente en vehículos con sistema de batería de CC de 12 voltios. No lo conecte a un sistema de batería de 6 o 24 voltios.
- Este sistema no está diseñado para ser utilizado en reemplazo de una batería de vehículo. No intente hacer funcionar un vehículo que no tenga la batería instalada.
- El exceso de revoluciones del motor puede dañar el mecanismo de arranque de un vehículo. Si el motor no arranca después de la cantidad recomendada de intentos, abandone los procedimientos

de arranque mediante puente y busque otros problemas que deban solucionarse.

- No utilice este puente auxiliar de arranque en una moto de agua. No fue diseñado para prácticas marinas.
- Si bien esta unidad contiene una batería que no derrama, se recomienda que la unidad se conserve parada durante el almacenamiento, el uso y la recarga. Para evitar daños posibles que puedan acortar la duración de la unidad, protéjala de la luz solar directa, el calor directo o la humedad.

Instrucciones de seguridad específicas para compresores

⚠ ADVERTENCIA – Peligro de estallido: los artículos que estallan pueden provocar lesiones graves.

- Siga cuidadosamente las instrucciones en los artículos de ser inflado.
- Nunca exceda la presión recomendada enumerada en instrucciones en los artículos de ser inflado. Si no se da ninguna presión, contacto con el fabricante del artículo antes de inflar.
- Siempre monitorear la presión en la pantalla LCD.

⚠ PRECAUCIÓN: Para reducir el riesgo de daño a la propiedad:

- Nunca deje el compresor sin supervisión mientras se está usando.
- No funcione el aparato para inflar con aire continuamente por más de largo que 10 minutos. Esto podría dañar el compresor. Siga las instrucciones de la sección "Compresor portátil."

Instrucciones de seguridad específicas para invertidores

⚠ ADVERTENCIA – Para reducir el riesgo de descarga eléctrica:

- No conecte al cableado de distribución de CA.
- No realice conexiones o desconexiones eléctricas en áreas designadas como PROTEGIDAS CONTRA IGNICIÓN. Esta unidad NO está aprobada para áreas protegidas contra ignición.

• Nunca sumerja la unidad en el agua ni en ningún otro líquido, ni la utilice cuando esté húmeda.

⚠ ADVERTENCIA – Para reducir el riesgo de incendio:

- No opere cerca de materiales, vapores, polvos o gases inflamables.
- No lo exponga al calor extremo o a las llamas.

⚠ PRECAUCIÓN – Para reducir el riesgo de lesiones o daño a la propiedad:

- Desconecte el enchufe de la aplicación del enchufe del convertidor antes de intentar cualesquiera reparaciones a la aplicación.
- Cuando un artefacto conectado a esta unidad se usa al aire libre, utilice sólo cables de extensión diseñados para uso en exteriores y marcado.
- No intente conectar el inversor mientras que funciona su vehículo. El hecho de no prestar atención a la carretera puede tener como consecuencia un accidente grave.
- Siempre utilice el convertidor en lugares adecuadamente ventilados.
- Apague siempre el convertidor cuando es parado.
- Tenga en cuenta que este convertidor no funcionará con aparatos o equipos de alta potencia en vatios que produzcan calor, como secadores de cabello, hornos de microondas y tostadores.
- No utilice este convertidor con dispositivos médicos. No se ha comprobado su funcionamiento en aplicaciones médicas.
- Opere la unidad solamente como se describe en este manual de instrucciones.

⚠ PRECAUCIÓN – Dispositivos recargables

- Algunos dispositivos recargables están diseñados para cargarse al ser enchufados directamente en un tomacorriente de CA. Estos dispositivos pueden dañar el inversor o el circuito que se está cargando.

• Al utilizar un dispositivo recargable, supervise la temperatura durante los primeros 10 minutos de uso para determinar si genera calor en exceso.

• Si produce calor en exceso, esto indica que el dispositivo no debe utilizarse con este inversor.

• Este problema no se presenta con la mayoría de los equipos operados con batería. La mayoría de estos dispositivos utiliza un cargador o transformador por separado que está enchufado en un tomacorriente de CA.

• El inversor puede funcionar con la mayoría de los cargadores y transformadores.

IMPORTANTE: Algunos equipos portátiles pueden no funcionar con este inversor.

Instrucciones de seguridad específicas para el puertos USB

- No introduzca objetos extraños dentro ya sea el puertos USB.
- No conecte un concentrador USB y no conecte más de un dispositivo electrónico personal a cada puerto USB.
- No utilice esta unidad para operar los aparatos que requieren más de 6.2 amperios en total para operar desde los puertos USB.

Primeros auxilios

SEGURIDAD PERSONAL:

- Cuando trabaje con baterías de plomo-ácido, asegúrese de que siempre haya ayuda inmediata disponible en caso de accidente o emergencia.
- Tenga al alcance mucha agua potable y jabón en el caso de que el ácido de la batería entre en contacto con la piel.
- Nunca fume o permita que haya una chispa o llama cerca de la batería, el motor o la central de energía.

• Manténgase alejado de las paletas del ventilador, las correas, poleas y otras piezas que puedan causar lesiones a las personas.

• Qúitese los elementos personales metálicos, como anillos, pulseras, collares y relojes cuando trabaja con una batería de plomo-ácido. Una batería de plomo-ácido puede producir un cortocircuito con bastante corriente como para soldar un anillo u objeto metálico similar a la piel y provocar una quemadura grave.

• No use ropa de vinilo cuando arranque un vehículo mediante puente; la fricción puede provocar chispas peligrosas a causa de la electricidad estática.

• No use ropas holgadas o joyas. Pueden atascarse en las piezas en movimiento. Se recomienda utilizar guantes de goma y calzado antideslizante considerable al trabajar al aire libre. Recójase y cubra el cabello largo.

• Tenga mucho cuidado de no dejar caer una herramienta de metal sobre la batería. Puede ser que producir chispas o un cortocircuito en la batería o en otra parte eléctrica y podría causar una explosión.

• **⚠ ADVERTENCIA** – El líquido de la batería es un ácido sulfúrico diluido y puede causar lesiones personales o daños a la propiedad. En caso de contacto con la piel o los ojos, siga las instrucciones a continuación.

• **Piel:** Si el ácido de la batería entra en contacto con la piel, enjuáguese inmediatamente con agua, luego lávese con agua y jabón. Si se presenta enrojecimiento, dolor o irritación, busque asistencia médica de inmediato.

• **Ojos:** Si el ácido de la batería entra en contacto con los ojos, lávese los ojos inmediatamente durante 15 minutos como mínimo y busque asistencia médica de inmediato.

• Utilice siempre protección para los ojos al emplear este producto; el contacto con el ácido de la batería puede producir ceguera o quemaduras graves. Conozca los procedimientos de primeros auxilios para el caso de contacto accidental con el ácido de la batería.

• **Indicador de cristal líquido del LCD:** Si es líquido el cristal viene en contacto con su piel: Lave el área apagado totalmente con el un montón de agua. Quite la ropa contaminada. Si es líquido el cristal consigue en su ojo: Limpie el ojo con un chorro de agua afectado con agua limpia y después busque la atención médica. Si es líquido se traga el cristal: Limpie su boca con un chorro de agua a fondo con agua. Beba las cantidades grandes de agua e induzca vomitar. Entonces busque la atención médica.

GUARDA ESTAS INSTRUCCIONES PARA USO FUTURO

Panel de control (Fig. 1)

- A. Pantalla del LCD retroiluminada
- B. Botón de alimentación del compresor
- C. Botón para disminuir la presión del compresor (▼)
- D. Botón para aumentar la presión del compresor (▲)
- E. Botón de encendido de la luz de área
- F. Botón de alimentación USB
- G. Botón de comprobación del alternador
- H. Botón de alimentación de CA

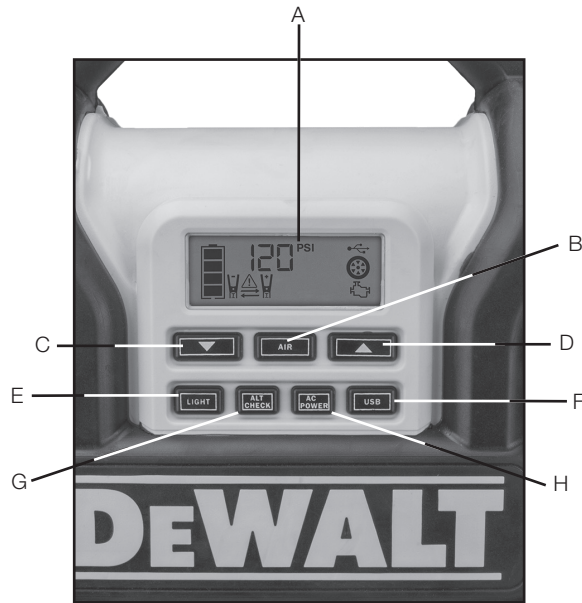

34

Componentes (Fig. 2)

- A. Manguera e boquilla de Sure Fit®
- B. Cables de arranque envueltos
- C. Manija
- D. Panel de control (véase la Fig. 1)
- E. Pestañas de la pinza de la batería
- F. Puertos USB (con indicadores de USB potencia / fallo)
- G. Tomas de corriente 120V CA dobles

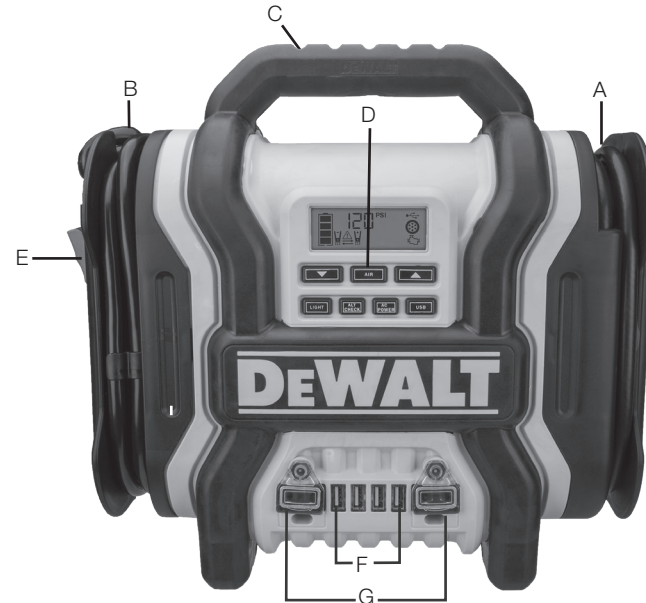

- H. 120V Puerto de carga de CA (bajo la cubierta protectora)
- M. Luz de área LED (dos bancos de dos LED)
- N. Adaptador de carga de 12 voltios AC

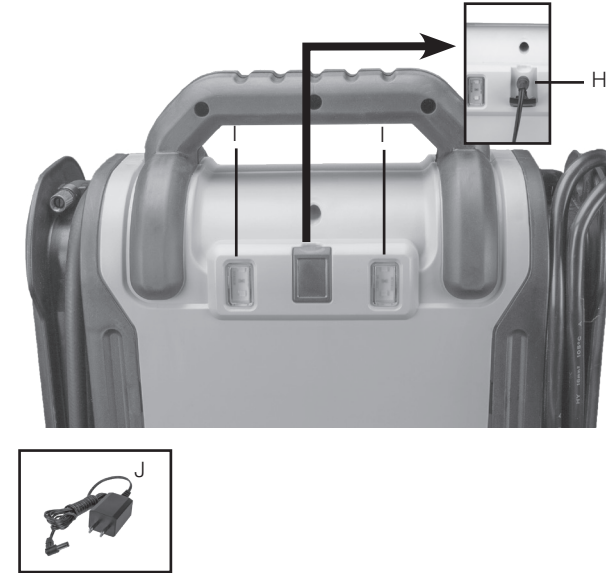

35

Pinzas de la batería almacenada en / fuera de la batería pestañas (Fig. 3)

NOTA: Las pestañas de la pinza giran hacia abajo para facilitar el almacenamiento.

Pantalla LCD detalles (Fig. 3)

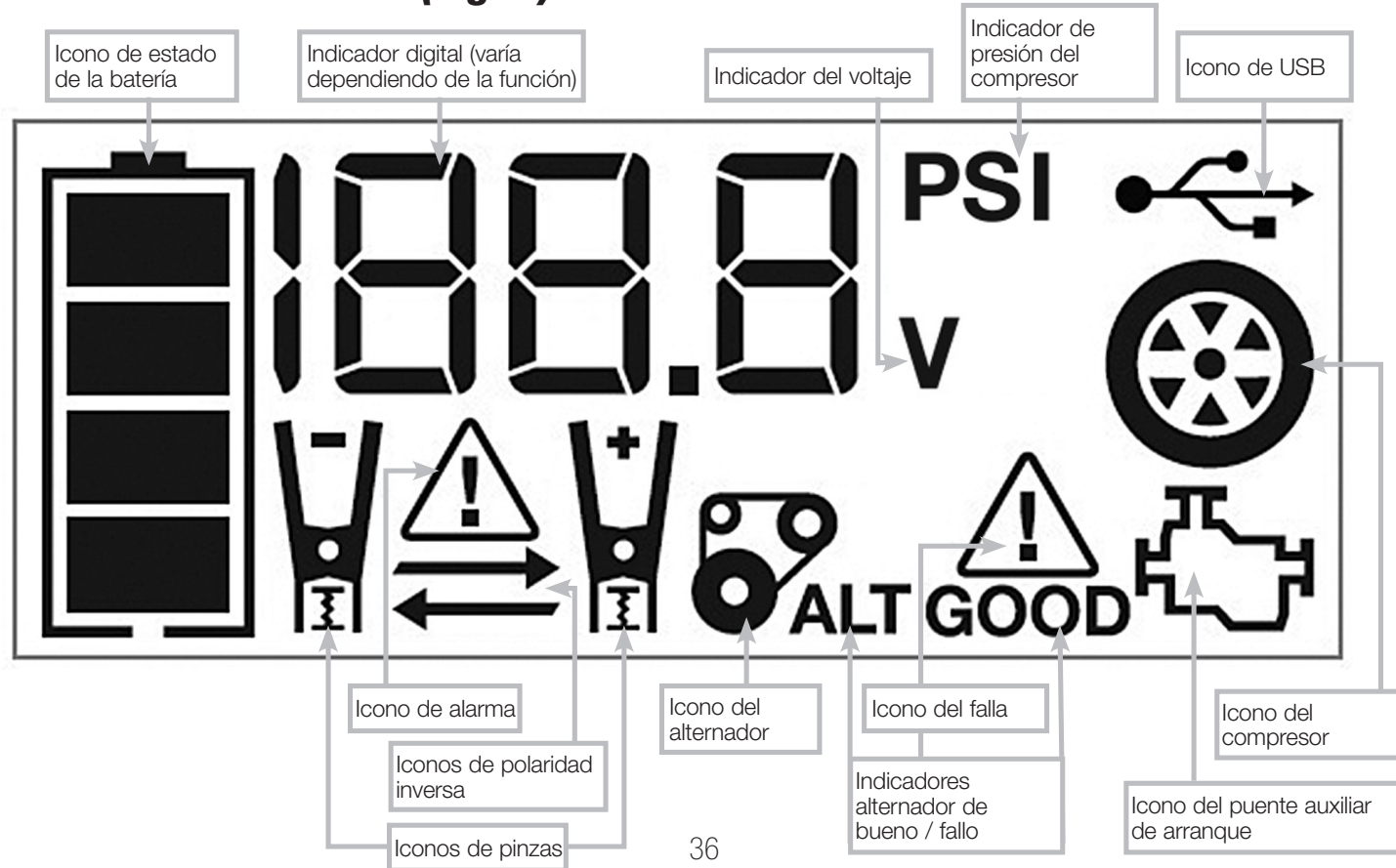

Descripción general

ACCIONES COMUNES Y RESPUESTAS DE LA UNIDAD

The following actions turn the unit on and activate the LCD screen:

<p>Presione el botón de encendido de la luz de área LED. (Consulte la sección "Luz de área LED".)</p>	<p>Sonará un bip y la luz de área LED se encenderá. La retroiluminación se encenderá durante 10 segundos (sólo). La pantalla LCD continuará mostrando el icono de estado de la batería y el indicador del voltaje de la batería. La unidad permanece encendida hasta que se pulsa el botón de encendido de la luz de área LED de nuevo para apagarlo.</p>
<p>Pulse el botón de verificación del alternador. (Consulte la sección "Verificación del alternador".)</p>	<p>Sonará un bip y la pantalla retroiluminada LCD mostrará el icono de estado de la batería, y el icono del alternador parpadeará. La unidad permanece encendida hasta que se pulsa el botón de verificación del alternador de nuevo para apagarlo.</p>
<p>Pulse el botón de alimentación de CA. (Consulte la sección "Tomas de corriente 120V CA".)</p>	<p>Sonará un bip y la pantalla retroiluminada LCD mostrará el icono de estado de la batería; y la pantalla digital mostrará "AC," indicando que las dos tomas de corriente 120V CA se activan. La unidad permanece encendida hasta que se presiona el botón de alimentación de CA de nuevo para desactivarla.</p>

<p>Presione el botón de alimentación USB. (Consulte la sección "Puertos USB".)</p>	<p>Sonará un bip y la pantalla retroiluminada LCD mostrará el icono de estado de la batería y el indicador del voltaje de la batería, y los Indicadores de USB potencia / fallo se iluminará sólidamente azul indicando que los cuatro puertos USB se activan. La unidad permanece encendida hasta que se presiona el botón de alimentación USB de nuevo para desactivarla.</p>
<p>Presione el botón de alimentación del compresor. (Consulte la sección "Compresor portátil".)</p>	<p>Sonará un pitido y la pantalla LCD retroiluminada mostrará el icono de estado de la batería, "XXX" PSI y el icono de compresor. Si no se toman medidas adicionales, después de 1 minuto, la unidad mostrará el estado de la batería y el indicador de tensión durante 10 segundos antes de apagarse automáticamente.</p>
<p>Cada vez que las pinzas estén correctamente conectados a una batería (consulte la sección "Puente auxiliar de arranque") ...</p>	<p>... sonará un bip y la pantalla retroiluminada LCD mostrará el icono de estado de la batería, el indicador del voltaje de la batería, el icono de pinzas, el signos "+" y "-", así como el icono del puente auxiliar de arranque de parpadear. La unidad permanece encendida hasta que las pinzas se desconecta de la batería.</p>

Español

Español

<p>Si las pinzas rojas y negras se tocan entre sí (consulte la sección de “Arranque en salto”) ...</p>	<p>... la pantalla LCD retroiluminada mostrará el icono de estado de la batería y el indicador de voltaje de la batería. Los iconos de la pinza, los signos “+” y “-” y el icono de la alarma parpadearán. La unidad emitirá una advertencia de dos segundos cada diez segundos de forma continua hasta que las abrazaderas están separadas.</p>
<p>Si se invierten las conexiones de pinza de bornes positivo y negativo de la batería (consulte la sección “Puente auxiliar de arranque”) ...</p>	<p>... la pantalla LCD retroiluminada mostrará el icono de estado de la batería, el indicador del voltaje de la batería, y el icono de pinzas. El icono de alarma, el signos “+” y “-” y los iconos de polaridad inversa parpadearán y la unidad la unidad sonará una advertencia continua hasta que las pinzas estén desconectados de la batería.</p>
<p>Cuando la unidad se está cargando o recargando con el adaptador de carga suministrado (consulte la sección “Cargar/Recargar”) ...</p>	<p>... la retroiluminación se encenderá durante 10 segundos (sólo). La pantalla LCD continuará mostrando el icono de estado de la batería y el indicador del voltaje de la batería. Las barras del icono de la batería cambiará de vacía a sólido (de abajo hacia arriba) repetidamente.</p>

NOTA: La unidad se apagará automáticamente una vez que TODAS las funciones y el proceso de carga están desactivadas.

Viendo el estado de la batería

El icono de estado de la batería y el indicador del voltaje de la batería indican el nivel de carga como sigue:



- Si el nivel de carga de la batería está a plena capacidad, cuatro barras sólidas se muestran.
- Si la batería está parcialmente cargada, dos o tres barras sólidas se mostrarán.
- Si la batería está casi vacía, una barra sólida se vea. La unidad debe ser cargada en este momento.
- Si la batería está completamente vacía, el icono de la batería muestra cuatro barras vacías. La unidad TIENE QUE SER cargado en este momento o protección integrada de baja tensión de la unidad se activará. El icono de estado de la batería vacía parpadeará para un corto período de tiempo antes de apagado automático. La unidad no funcionará hasta que la batería es recargada.

Cargar/recargar

Las baterías de plomo-ácido requieren mantenimiento de rutina para asegurar una carga completa y una mayor duración de la batería. Todas las baterías pierden energía por descarga espontánea, se descargan con el paso del tiempo, y con mayor rapidez cuando están a temperaturas más altas. Por lo tanto, las baterías necesitan ser cargadas periódicamente para reemplazar la energía perdida por descarga espontánea. Cuando la unidad no se usa, fabricante

recomienda que se debe ser recargada la batería al menos cada 30 días y después de cada uso.

Notas importantes de carga

1. Esta unidad se entrega en un estado parcialmente cargado - usted debe cargarlo completamente antes de usarlo para la primera vez. La carga inicial de la CA debe ser por 40 horas o hasta que el icono de estado de la batería muestra 4 barras sólidas.
2. Recargar la batería luego de cada uso prolongará la vida de la batería; las descargas importantes frecuentes entre recargas o el cargarla en exceso reducirán la duración de la batería.
3. Cerciórese de que el resto de las funciones de unidad estén apagadas durante la recarga, pues ésta puede retardar el proceso de recarga.

⚠ PRECAUCIÓN – Para reducir el riesgo de daño a la propiedad: Si no se mantiene la batería cargada puede causar daños permanentes y resultar en un pobre rendimiento de arranque.

IMPORTANTE: Si usted sabe que la unidad se descarga, pero el icono de la batería muestra cuatro barras sólidas, como si la unidad está totalmente cargada cuando se conecta a una fuente de alimentación de carga, esto puede ser debido a la batería interna que tiene una alta impedancia. El fabricante sugiere salir de la unidad de carga por un período de 40 horas usando el cargador de CA antes de su uso.

Cargar/recargar con el cargador de 120 voltios CA suministrado

1. Levante la cubierta protectora del puerto de carga de 12V DC ubicado en la parte posterior de la unidad (refiérase a la Fig. 2 para ubicarlo). Inserte el conector de barril del adaptador de carga de CA en el puerto de carga de CC. Inserte el extremo del enchufe

en un tomacorriente (alimentado) estándar norteamericano de 120 voltios 60Hz:

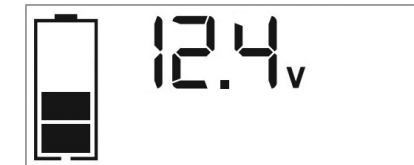

Las barras en el icono de estado de la batería representan el nivel de carga de la batería interna de la unidad. Las barras en el icono de estado de la batería cambiará de vacía a sólido (de abajo a arriba) varias veces para indicar que la unidad se está cargando. La luz de fondo se encenderá durante 10 segundos (solamente).

2. Carga por aproximadamente 40 horas o hasta que el icono de la batería demuestra 4 barras sólidas.
3. Cuando la carga esté completa, desconecte el adaptador de carga de CA – primero desenchufe el adaptador de la fuente de alimentación de CA, luego desconecte el conector del barril de la unidad.

Puente auxiliar de arranque

- A. Para los sistemas con negativo a tierra (más común), conecte la pinza del positivo (roja) al borne sin conexión a tierra de la batería y la pinza del negativo (NEGRA) al bastidor del vehículo o al bloque del motor, lejos de la batería. No conecte la pinza al carburador, las cañerías de combustible o a las piezas de chapa de la carrocería. Conecte a una pieza de metal sólida del bastidor o del bloque del motor.
- B. Para los sistemas con positivo a tierra, conecte la pinza del negativo (negra) al borne sin conexión a tierra negativo de la batería y la pinza del positivo (roja) al bastidor del vehículo o al bloque del motor, lejos de la batería. No conecte la pinza al

carburador, las cañerías de combustible o a las piezas de chapa de la carrocería. Conecte a una pieza de metal sólida del bastidor o del bloque del motor.

IMPORTANTE: Todas las funciones deben estar apagadas, con la excepción de la luz del área al arrancar. La unidad está destinada a ser usado sólo en el montante posición. La unidad debe mantenerse en posición vertical durante uso. Ver la ilustración a la derecha para la correcta orientación.

⚠ ADVERTENCIA – Para reducir el riesgo de lesiones o daño a la propiedad:

- Siga todas las instrucciones de seguridad encontradas en la sección de las “Instrucciones de seguridad específicas para auxiliares de arranque” de este manual de la instrucción.
- Si las pinzas están conectados incorrectamente con respecto a la polaridad, la unidad sonará una alarma continua hasta que las pinzas estén desconectados. La pantalla LCD retroiluminada mostrará siguiente:



Desconecte y vuelva a conectar las pinzas a la batería con la polaridad correcta.



- Nunca toque entre sí las pinzas roja y negra de la batería: esto puede provocar chispas peligrosas, arco eléctrico o explosión.

Si las pinzas rojas y negras se tocan entre sí, la unidad emitirá una alarma continua de dos segundos cada diez segundos hasta que las abrazaderas se separen. La pantalla LCD retroiluminada mostrará lo siguiente:

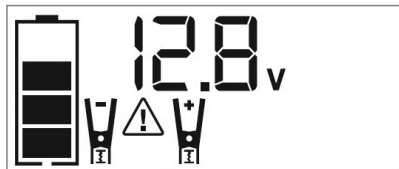

El icono de estado de la batería y el indicador de voltaje de la batería se iluminan. El icono de alarma, los iconos de pinza y los signos “+” y “-” parpadearán. Separe inmediatamente las pinzas y no permita que se toquen nuevamente.

- Si la unidad se sobrecalienta durante el proceso de arranque, la protección térmica se activará y la pantalla LCD retroiluminada mostrará lo siguiente:



El icono de estado de la batería y el indicador de voltaje de la batería se iluminan. El icono de alarma y el icono del puente auxiliar de arranque parpadearán. Deje que la unidad se enfríe durante 10 a 30 minutos.

- Siempre desconecte primero el cable del puente del negativo (negro) y luego el cable del puente del positivo (rojo), excepto para los sistemas con positivo a tierra.

PROCEDIMIENTO

Tome las medidas siguientes, observando todas las precauciones y advertencias en la sección de las “instrucciones de seguridad importantes” en el frente de este manual.

1. Apague la ignición del vehículo y todos los accesorios (radio, aire acondicionado, luces, cargadores de teléfono celular conectados, etc.). Ubique el vehículo en “estacionar” y coloque el freno de emergencia.
2. Retire las pinzas del puente de sus respectivas lengüetas. Conecte primero la pinza roja, luego la pinza negra.
3. **Procedimiento para arrancar mediante puente un SISTEMA CON NEGATIVO A TIERRA (el terminal de la batería está conectado al bastidor) (LO MÁS COMÚN)**
 - 3a. Conecte la pinza roja del positivo (+) al terminal del positivo de la batería del vehículo.
 - 3b. Conecte la pinza negra del negativo (-) al bastidor o a un componente metálico no móvil y sólido, o una parte de la carrocería. Nunca fije la pinza directamente al terminal del negativo de la batería o a una pieza móvil. Refiera al manual del dueño del automóvil.

4. Procedimiento para arrancar SISTEMAS CON POSITIVO A TIERRA

NOTA: En el caso poco habitual de que el vehículo que se debe arrancar tenga un sistema de positivo a tierra (el terminal positivo de la batería está conectado al bastidor), reemplace los pasos 3a y 3b anteriores con los pasos 4a y 4b, luego continúe con el paso 5.

- 4a. Conecte la pinza negra del negativo (-) al terminal del negativo de la batería del vehículo.
- 4b. Conecte la pinza roja del positivo (+) al bastidor del vehículo o a un componente metálico no móvil y sólido, o una parte de la carrocería. Nunca fije la pinza directamente al terminal del

positivo de la batería o a una pieza móvil. Refiera al manual del dueño del automóvil.

5. Cuando las pinzas están conectadas correctamente, la pantalla LCD retroiluminada demostrará que lo que sigue para indicar que la unidad está lista para arrancar el motor:

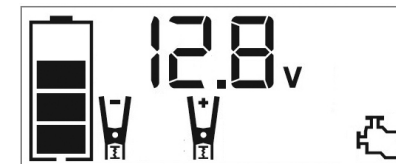

El icono de estado de la batería, el indicador de voltaje de la batería, los iconos de pinzas y los signos “+” y “-” se iluminan sólidamente. El icono del puente auxiliar de arranque se parpadeará para indicar que las pinzas están conectadas correctamente.

6. Encienda la ignición y acelere el motor en etapas de 5 a 6 segundos hasta que arranque. La pantalla LCD retroiluminada mostrará siguiente:

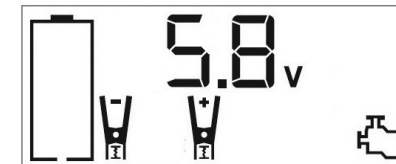

El icono del estado de la batería, el indicador de voltaje de la batería, los iconos de las abrazaderas y los signos “+” y “-” se iluminan de forma sólida para indicar que la unidad se está poniendo en marcha. El icono de arranque parpadea. El icono de arranque se ilumina de forma permanente si el vehículo está en marcha.

7. Desconecte la pinza del negativo (-) del motor o bastidor primero y luego desconecte la pinza del positivo (+) de la batería.

NOTA: Si la unidad no funciona correctamente después del procedimiento de arranque rápido, recargue la unidad con el cargador de CA suministrado para reiniciarla.

IMPORTANTE: Siempre apague la unidad cuando no está en uso. Vuelva a cargar la unidad completamente después de cada uso.

▲ PRECAUCIÓN – Para reducir el riesgo de daño a la propiedad:

- Los vehículos que tienen sistemas computarizados incorporados pueden resultar dañados si la batería del vehículo se arranca mediante puente. Antes de arrancar mediante puente este tipo de vehículo, lea el manual del vehículo para confirmar que se aconseja ayuda externa para arrancar.
- El exceso de revoluciones del motor puede dañar el mecanismo de arranque del vehículo. Si el motor no arranca después de la cantidad recomendada de intentos, abandone el procedimiento de arranque mediante puente y busque otros problemas que puedan ser solucionados.
- Si el vehículo no arranca, apague la ignición, desconecte los conductores del puente auxiliar de arranque y comuníquese con un técnico calificado para investigar por qué no arrancó el motor.

Cheque del alternador

Configurar la unidad, conectar las pinzas de la batería y conecte a la batería siguiendo los pasos 1 a 5 bajo “procedimientos” en la sección “Puente auxiliar de arranque.”

Notas importantes relativos al función cheque del alternador

1. La unidad puede detectar que el alternador está fuera del rango de voltaje típico porque alguien ha agregado una cantidad de cargas accesorias en el sistema de carga, lo que aumenta la demanda de corriente del alternador. **ASEGÚRESE DE QUE EL ALTERNADOR ESTÉ CLASIFICADO PARA APOYAR LA APLICACIÓN.**

2. Este cheque puede no ser exacto para cada hace, fabricante y modelo del vehículo. Compruebe los sistemas de solamente 12 voltios.

PARTE 1

Ninguna carga (apague todos los accesorios del vehículo): La batería del vehículo debe ser cargada completamente antes de probar el alternador. Funcione con el motor bastante tiempo para alcanzar velocidad ociosa normal y verificar allí es un voltaje sin carga.

1. Presione el botón del cheque del alternador para comenzar el cheque. La pantalla del LCD retroiluminada exhibirá el siguiente para indicar que la unidad está analizando el alternador:



El icono de estado de la batería se iluminará sólido y el icono del alternador parpadeará.

2. Si la unidad detecta que el alternador es bueno, la pantalla del LCD retroiluminada exhibirá el siguiente:



El icono de estado de la batería, el icono del alternador, y “ALT GOOD” se iluminarán sólido.



3. Si la unidad detecta que el alternador está fuera de gama típica del voltaje, la pantalla del LCD retroiluminada exhibirá el siguiente:



El icono de estado de la batería, el icono del alternador y “ALT” se iluminarán sólido. El icono del falla parpadeará.

4. Presione el botón del cheque del alternador otra vez para parar la prueba y apague la unidad.

PART 2

Bajo carga (accesorios encendido): Después, cargue el alternador girando tantos accesorios como sea posible (a excepción del aire/acondicionado y descongele).

1. Presione el botón del cheque del alternador para comenzar el cheque. La pantalla del LCD retroiluminada exhibirá el siguiente para indicar que la unidad está analizando el alternador:

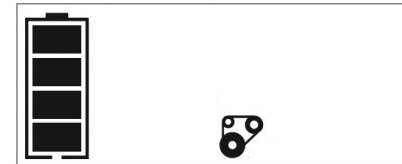

El icono de estado de la batería se iluminará sólido y el icono del alternador parpadeará.

2. Si la unidad detecta que el alternador es bueno, la pantalla del LCD retroiluminada exhibirá el siguiente:



El icono de estado de la batería, el icono del alternador, y “ALT GOOD” se iluminarán sólido.

3. Si la unidad detecta que el alternador está fuera de gama típica del voltaje, la pantalla del LCD retroiluminada exhibirá el siguiente:



El icono de estado de la batería, el icono del alternador y “ALT” se iluminarán sólido. El icono del falla parpadeará.

4. Presione el botón del cheque del alternador otra vez para parar la prueba y apague la unidad.

IMPORTANTE: Siempre apague la unidad cuando no está en uso. Vuelva a cargar la unidad completamente después de cada uso.

Compresor portátil

El compresor incorporado de 12 voltios CC es el compresor de última generación para los neumáticos de todos los vehículos, remolques y artículos inflables para recreación. Un adaptador de la boquilla se suministra que los tornillos en el extremo de la boquilla Sure Fit® en el extremo libre de la manguera del compresor. La manguera del

compresor con accesorio de neumático se almacena en el soporte de almacenamiento en el lado derecho de la unidad. Consulte la Fig. 1 para localizar la manguera del compresor. El botón de alimentación del compresor y botones para aumentar (▲) y disminuir (▼) la presión del compresor están localizados en el panel de control en la parte frontal de la unidad.

Antes de continuar, compruebe el estado de la batería de la unidad en la pantalla LCD. Cuatro barras sólidas en el icono de la batería indica una batería llena. Cuando el nivel de la batería está casi vacío con sólo una barra sólida, la unidad se debe recargar antes de usar o protección integrada de baja tensión de la unidad se activará. El icono de estado de la batería vacía parpadeará para un corto período de tiempo antes de apagado automático.

El compresor es capaz de inflar hasta 120 libras por la presión de la pulgada cuadrada (PSI). Vuelva a colocar la manguera en el soporte de almacenamiento después de su uso.

▲ ADVERTENCIA – Para reducir el riesgo de lesiones graves o daños materiales. Siga todas las instrucciones de seguridad encontradas en la sección de las “instrucciones de seguridad específicas para compresores” de este manual de la instrucción.

▲ PRECAUCIÓN – Para reducir el riesgo de daños materiales: Cuando el compresor es operado a un ISP baja, la unidad puede comenzar en baja y acelerar gradualmente. Cuando el compresor es operado a más alto PSIs, la unidad puede funcionar normalmente durante varios minutos, luego decelerar durante unos minutos antes de volver a la operación normal. Esta característica protege la unidad del sobrecalentamiento durante uso normal. En cualquier caso, no haga funcionar el compresor de forma continua durante más de 10 minutos, ya que se puede sobrecalentar. Esto podría dañar el compresor. Si el compresor debe funcionar durante más tiempo: cada 10 minutos, pulse el botón de encendido para encender compresor del compresor; a continuación, reiniciar después de un periodo de enfriamiento de aproximadamente 30 minutos. En cualquier caso, el

compresor se apagará automáticamente después de funcionar continuamente durante 10 minutos.

CÓMO INFLAR NEUMÁTICOS O PRODUCTOS CON VÁSTAGOS DE VÁLVULAS

1. Atornille la boquilla Sure Fit® en el vástago de la válvula. No apriete demasiado.
2. Presione el botón de alimentación del compresor. Sonará un pitido y la pantalla LCD retroiluminada demostrará siguiente:



El icono del compresor se encenderá y la pantalla LCD retroiluminada mostrará alternativamente el preajustado valor psi que parpadea (el último valor introducido por los botones de control de presión del compresor) y la actual psi presión del artículo al ser inflado (que se ilumina sólido).

3. Presione los botones “▲” y “▼” de control de presión para ajustar la presión deseada entre una gama de valores predefinidos (entre 3 y 120), que se mostrará en la pantalla LCD retroiluminada. La unidad emitirá un pitido cada vez que pulsa los botones (sosteniendo el botón acelera la selección de valor hacia arriba o hacia abajo). Una vez que se ha entrado en la presión deseada, suelte el botón y la

pantalla LCD retroiluminada intermitente mostrará la nueva presión seleccionada, de la siguiente manera:



El valor seleccionado nuevo se guarda en la memoria de la unidad hasta que se resetea manualmente.

4. Presione el botón de alimentación del compresor una vez más para comenzar a inflar. El icono del compresor parpadea y la pantalla digital sólo se mostrará el valor de la presión actual (que se ilumina sólido) para indicar que el compresor se activa. Supervise la presión sobre la pantalla del LCD.
- NOTA IMPORTANTE:** Para interrumpir durante el inflado, pulse el botón de alimentación del compresor una vez más.
5. Cuando se alcance la presión predefinido deseada, el compresor parará automáticamente.
6. Pulse el botón de alimentación del compresor para apagar la unidad.
7. Desatornille y retire el conector de la boquilla Sure Fit® desde el vástago de la válvula.
9. Permita que la unidad se refresque, después recargue antes de almacenarla.
10. Almacene la manguera del compresor y la boquilla Sure Fit® en el compartimiento de almacenamiento.

CÓMO INFLAR OTROS ARTÍCULOS INFLABLES SIN VÁSTAGO DE VÁLVULA

El inflado de otros artículos requiere el uso del adaptador de la boquilla.

1. Atornille el adaptador dentro la boquilla Sure Fit®. No apriete demasiado.
2. Inserte el adaptador en el artículo a ser inflado.
3. Siga los pasos 2 a 4 de la sección “Cómo inflar neumáticos o productos con vástagos de válvulas.”
- NOTA IMPORTANTE:** Los artículos pequeños como las pelotas de voleibol, fútbol, etc. se inflan muy rápidamente. No infle demasiado.
4. Cuando se alcanza la presión deseada, el compresor se parará automáticamente. Pulse el botón de alimentación del compresor para apagar la unidad.
5. Desconecte el adaptador del artículo inflado.
6. Desatornille y retire el adaptador dla boquilla Sure Fit®.
7. Permita que la unidad se enfríe antes de almacenarla.
8. Almacene la manguera del compresor, la boquilla Sure Fit® y el adaptador de la boquilla en el compartimiento de almacenamiento.

Tomas de corriente de 120V CA

CONSUMO DE CORRIENTE REAL VERSUS CALIFICADO DEL EQUIPO

La mayoría de las herramientas eléctricas, los aparatos, los dispositivos electrónicos y los equipos visuales/de audio poseen etiquetas que indican el consumo de energía en amperios o vatios. Asegúrese de que el consumo de energía del artículo que desee operar sea menor a 500 vatios. Si el consumo de energía se clasifica en CA de amperios, simplemente multiplique por los voltios de CA (120) para determinar la vatiaje.



La unidad puede transportar las cargas resistivas con más facilidad. No obstante, las cargas resistivas más grandes, como estufas o calentadores eléctricos, generalmente requieren más potencia en vatios de la que puede suministrar la unidad en forma continua. Las cargas inductivas, como televisores y estéreos, requieren más corriente para funcionar que las cargas resistivas de la misma clasificación de potencia en vatios.

LA FORMA DE ONDA DE SALIDA DEL INVERSOR

La forma de onda de la salida CA de este inversor se conoce como una onda senoidal modificada. Es una forma de onda escalonada que posee características similares a la forma de onda senoidal de la electricidad. Este tipo de forma de onda es adecuado para la mayoría de las cargas CA, incluidas las fuentes de energía por conmutación y lineales utilizadas en equipos electrónicos, transformadores y motores pequeños.

CARACTERÍSTICAS DE PROTECCIÓN

La unidad supervisa para las siguientes condiciones:

Baja voltaje de la batería interna: La unidad cerrará automáticamente cuando las caídas de voltaje de la batería demasiado bajas, como esto pueden dañar la batería.

Alta voltaje de la batería interna: La unidad cerrará automáticamente cuando el voltaje de la batería es demasiado alto, pues éste puede dañar la unidad.

Protección de apagado térmico: El inversor se apagará automáticamente cuando la unidad se sobrecaliente.

Protección contra cortocircuitos o sobrecargas: El inversor se apagará automáticamente en presencia de un cortocircuito o sobrecargas.

Notas importante para las tomas de corriente de 120V CA

Las dos salidas de alimentación de CA proporcionan una potencia total combinada de 500W.

Cuando las tomas de alimentación de CA están en uso, la unidad controlará las siguientes condiciones de falla: falla térmica, falla de voltaje alto y bajo de la batería, sobrecarga y cortocircuito (consulte la sección "Características de protección").

1. Si existe una condición de falla de bajo voltaje de la batería interna, los tomacorrientes de CA se apagará automáticamente y la pantalla LCD retroiluminada mostrará lo siguiente hasta que se corrija la falla:



La pantalla digital mostrará "AC"; el icono de estado de la batería VACÍO y el icono de fallo en la pantalla LCD parpadearán.

2. Si existe un fallo de alta voltaje de la batería interna en el tomacorriente CA, los tomacorrientes de CA se apagará automáticamente y la pantalla LCD retroiluminada se mostrará lo siguiente hasta que se corrija la falla:



La pantalla digital mostrará "AC"; el icono de estado de la batería LLENA y el icono de fallo en la pantalla LCD parpadearán.

3. Si existe un fallo térmico, cortocircuitos o sobrecargas en el tomacorriente de CA, los tomacorrientes deCA se apagará automáticamente y la pantalla LCD retroiluminada se mostrará lo siguiente hasta que se corrija la falla:



El icono de estado de la batería se encenderá de forma sólida; y "AC" en la pantalla digital y el icono de fallo en la pantalla LCD parpadearán.

En caso de que se produzca alguna de las condiciones de falla anteriores:

1. Desconecta el dispositivo de la unidad.
2. Pulse el botón de alimentación de CA para desactivar el tomacorriente CA.
3. Asegúrese de que la unidad no necesita ser recargada.
4. Deje que la unidad se enfríe durante varios minutos.
5. Asegúrese de que la calificación del aparato conectado a la unidad es de 500 vatios o más bajas y que el cable del aparato y el enchufe no estén dañados.
6. Asegurar que haya suficiente ventilación alrededor de la unidad antes de continuar.

EL USO DE LAS TOMAS DE CORRIENTE DE CA DOBLES

Las dos tomas de corriente de 120 voltios están situados en el lado derecho de la unidad (refer to Fig. 2 to locate). Las dos tomas de corriente apoyan un consumo de energía máximo combinado de 500 vatios.

1. Pulse el botón de alimentación de CA para encender dos tomas de corriente de 120V AC. Sonará un pitido y la pantalla LCD mostrará el siguiente:



El icono de estado de la batería se ilumina sólido y la pantalla digital muestra "AC", indicando que las dos tomas de CA están listas para usar.

2. Tire y sostenga la cubierta protectora de la salida de CA izquierda en sentido antihorario o la cubierta protectora de la salida de CA derecha en sentido horario para exponer las salidas. Inserte el enchufe de la CA de 120 voltios de la aplicación en una de las tomas de corriente de CA.
3. Encender el aparato y operar como de costumbre.
NOTA: Asegúrese de que la clasificación combinada de todos los dispositivos conectados simultáneamente a ambos tomas de corriente de 120V CA no exceda de 500 vatios continuos.
4. Pulse el botón de alimentación de CA de nuevo para apagar ambos tomas de corriente de 120V CA.

Compruebe periódicamente el estado de la batería de la unidad en la pantalla del LCD. Cuatro barras sólidas en el icono de la batería indican una batería llena. Cuando el nivel de la batería está casi vacía con sólo una única de barras sólidas o 4 bares vacíos, la unidad debe ser recargada en este momento o protección integrada de baja tensión de la unidad se activará. El icono de estado de la batería vacía parpadeará para un corto período de tiempo antes de apagado automático.

Asegúrese de que los tomas de corriente de CA se desactivan cuando la unidad se está recargando o almacenado.



Puertos USB

El botón de alimentación USB y los cuatro puertos USB están situados en el lado derecho de la unidad. Los indicadores de USB potencia / fallo consiste en un translúcido anillo alrededor de cada uno de los cuatro puertos USB. Consulte la Fig. 2 para localizar.

Notas importantes sobre los puertos USB

- Los cuatro puertos USB proporcionan un total combinado de 6.2A. Los dos puertos USB izquierdos proporcionan un total de 3.1A (5V cada uno). Los dos puertos USB derechos proporcionan un total de 3.1A (5V cada uno).
- Cuando los puertos USB están en uso, la unidad vigilará todos los puertos USB para las siguientes condiciones de fallo: fallo en la tensión de la batería baja, sobrecarga y cortocircuito. Si existe una condición de fallo en cualquiera de los puertos USB, los indicadores de USB potencia / fallo parpadearán en azul. En cualquiera de estos casos, la pantalla LCD retroiluminado mostrará continuamente la siguiente:



El icono del falla parpadeará. Los puertos USB con alimentación se apagará automáticamente. Si esto ocurre:

- Desconecte el dispositivo USB y pulse el botón de alimentación USB de nuevo para desactivar los puertos USB inmediatamente.
- Asegúrese de que la unidad no necesita ser recargada.
- Deje que la unidad se enfríe durante varios minutos antes de intentar usar los puertos USB de nuevo.

d. Si un dispositivo USB individuo está dentro de las especificaciones y se produce el fallo, tener el dispositivo USB comprobado para funcionamiento defectuoso y no seguir utilizándolo con estos puertos USB.

- Los puertos USB de esta unidad no soportan la comunicación de datos. Sólo proporcionan alimentación a dispositivos USB externos.
- Algunos dispositivos electrónicos con conexión USB no funcionará con esta unidad.

USANDO LOS PUERTOS USB

- Pulse el botón de alimentación USB para activar todos los puertos USB. Sonará un pitido, los indicadores de USB potencia / fallo en torno a cada uno de los cuatro puertos USB se ilumina en azul y la pantalla LCD retroiluminada se mostrará continuamente lo siguiente:



El icono de estado de la batería y el indicador del voltaje de la batería se iluminará de sólidos, así como el icono USB, indicando los puertos USB están listos para usar.

- Conecte el dispositivo USB en el puerto (los puertos) USB y funciona normalmente.
- Pulse el botón de alimentación USB de nuevo para desactivar los puertos USB.

Compruebe periódicamente el estado de la batería de la unidad en la pantalla del LCD. Cuatro barras sólidas en el icono de la batería indican una batería llena. Cuando el nivel de la batería está casi vacía con sólo una única de barras sólidas o 4 bares vacíos, la unidad debe ser

recargada en este momento o protección integrada de baja tensión de la unidad se activará. El icono de estado de la batería vacía parpadeará para un corto período de tiempo antes de apagado automático.

IMPORTANTE: Asegúrese de que los puertos USB estén apagados cuando la unidad se recarga o almacenado.

Luz de área LED

Integrada en el área de LED la luz consiste de dos bancos de dos LEDs (uno en el lado derecho, uno en el lado izquierdo de la parte posterior de la unidad). Es controlada por la luz del área de botón de encendido del panel de control (consulte la Fig. 1 para localizar).

- Presione el botón de encendido de la luz de área una vez encender la luz.
- Presione el botón de encendido de la luz de área nuevamente para apagar la luz zonal.

Cuando se pulsa el botón de encendido luz de área para encenderlo, sonará un pitido. La pantalla retroiluminada LCD se encenderá durante 10 segundos (solamente) y luego mostrará continuamente el icono del estado de la batería y el indicador del voltaje de la batería.

Compruebe periódicamente el estado de la batería de la unidad en la pantalla del LCD. Cuatro barras sólidas en el icono de la batería indican una batería llena. Cuando el nivel de la batería está casi vacía con sólo una única de barras sólidas o 4 bares vacíos, la unidad debe ser recargada en este momento o protección integrada de baja tensión de la unidad se activará. El icono de estado de la batería vacía parpadeará para un corto período de tiempo antes de apagado automático.

IMPORTANTE: Cerciórese de que la luz de área y la unidad estén dadas vuelta de cuando se está recargando o se está almacenando la unidad.

Cuidado y mantenimiento

⚠ ADVERTENCIA: Para reducir el riesgo de lesiones, apague la unidad y desconecte de cualquier fuente de alimentación antes de instalar o retirar accesorios, antes de ajustar o al realizar el mantenimiento. Un arranque accidental puede causar lesiones.

Nunca sumerja esta unidad en agua. La suciedad y la grasa pueden ser removidos de la parte exterior de la unidad con un paño o un cepillo no metálico suave. Nunca permita que penetre líquido dentro de la unidad; nunca sumerja ninguna parte de la unidad en un líquido.

⚠ ADVERTENCIA: Riesgo de descarga eléctrica. Desenchufe el adaptador de carga de CA de 12V antes de limpiar el dispositivo.

No hay piezas sustituibles por el usuario. Inspeccione periódicamente el estado de los adaptadores, cables y conectores. Póngase en contacto con el fabricante para sustituir a cualquiera de los componentes que se han volverse desgastado o roto.

LA BATERÍA INTERNA

Con el tiempo, todas las baterías pierden energía debido a la descarga automática y con mayor rapidez en ambientes con temperaturas elevadas. Cuando la unidad no esté en uso, recomendamos cargar la batería al menos cada 30 días.

Reemplazo de la batería

La batería debe durar la vida útil de la unidad. La vida de servicio depende en un número de factores, incluyendo pero no limitado al número de ciclos de recarga, y el cuidado y mantenimiento adecuado de la batería por el usuario. Comuníquese con el fabricante para cualquier información que pueda necesitar.

ELIMINACIÓN DE LA BATERÍA



Contiene una batería de plomo-ácido sellada, no derramable, libre de mantenimiento, que debe desecharse adecuadamente. Se requiere reciclaje. El incumplimiento de las regulaciones locales, estatales y federales puede resultar en multas o encarcelamiento.

Por favor recicla.

⚠ ADVERTENCIA – Para reducir el riesgo de lesiones grave o daño a la propiedad:

- No deseche la batería en el fuego ya que puede ocasionar una explosión.
- Antes de desechar la batería, proteja las terminales descubiertas con cinta eléctrica para trabajos pesados. De esta manera previene cortos circuitos (los cortos circuitos pueden ocasionar lesiones e incendios).
- No exponga la batería al fuego o al calor extremo ya que puede explotar.

Detección de problemas

Problema	Solución posible
La unidad no cargará	Si la batería de la unidad está muy agotada, puede requerir hasta 96 horas de carga con el método de CA.
	Cerciórese de que todas las funciones de unidad estén apagadas.
	Compruebe la conexión a la fuente de alimentación CA.
	Confirmar hay corriente CA.
La unidad no arranca el motor	Asegúrese de que se han realizado las conexiones de los cables con la polaridad correcta.
	Asegúrese de que la unidad no está siendo operado en el modo de compresor.
	Controle que el puente auxiliar de arranque tenga la carga completa. Recargue la unidad en caso de necesidad.
La luz de área LED no enciende	Cerciórese de que el botón de encendido de la luz de área LED esté en la posición de trabajo.
	Compruebe que la unidad tiene una carga completa. Recargue la unidad en caso de necesidad.

50

Problema	Solución posible
El compresor portátil no inflará	Asegúrese de que el botón de encendido del compresor se ha presionado para activar el compresor.
	Asegúrese de que el interruptor del puente auxiliar de arranque se ha apagado antes de intentar utilizar la unidad como un compresor
	Asegúrese de que la boquilla Sure Fit® está firmemente atornillada al vástago de válvula cuando se intenta inflar los neumáticos; o que el adaptador de la boquilla se atornilla firmemente en la boquilla Sure Fit® y está insertado correctamente en el elemento a ser inflado en todos los otros objetos inflables.
	Compruebe que la unidad tiene una carga completa. Recargue la unidad en caso de necesidad.
Toma de corriente de 120V CA no accionará el aparato	Asegúrese de que el botón de alimentación de CA esté en la posición de encendido.
	Asegúrese de que la combinación de dibujar de todos los aparatos alimentados no es más de 500 vatios.
	Compruebe que la unidad tiene una carga completa. Recargue la unidad en caso de necesidad.

51

Problema	Solución posible
Toma de corriente de 120V CA no accionará el aparato (continuado)	Asegúrese de que ha seguido todos los pasos de la sección "Tomas de corriente de 120V CA" con cuidado. Consulte las notas importantes incluidas en esa sección que explican los problemas comunes y soluciones.
El puerto de la energía del USB no accionará el aparato	Asegúrese de que el botón de encendido/apagado del puerto de carga USB esté en la posición de encendido.
	Asegúrese de que poder total de todos los dispositivos USB en dos puertos izquierdos/derechos no excedan 3.1A.
	Compruebe que la unidad tiene una carga completa. Recargue la unidad en caso de necesidad.
	Asegúrese de que toda los indicadores de USB potencia / fallo se iluminan de color azul constante. Si existe un fallo en cualquiera de los dos puertos USB, los indicadores de USB potencia / fallo parpadeará en azul. Consulte las notas importantes en la sección "Puertos USB" para obtener instrucciones para remediar cualquier fallas.

Problema	Solución posible
El puerto de la energía del USB no accionará el aparato (continuado)	Algunos productos electrónicos de uso doméstico alimentados por USB no funcionan con esta puerto de carga / potencia del USB. Compruebe el manual del dispositivo electrónico correspondiente para confirmar que se puede utilizar con este tipo de puerto de carga / potencia del USB.

Accessories

⚠ADVERTENCIA: Debido a que no se han probado con este producto otros accesorios que no sean los que ofrece DeWALT, el uso de dichos accesorios con esta herramienta podría ser peligroso. Para reducir el riesgo de lesiones, con este producto deben usarse sólo los accesorios recomendados por DeWALT.

Si necesita ayuda con respecto a los accesorios, póngase en contacto con el fabricante al 1-888-394-3392 o CustomerService@dewalt12volt.com.

Información de servicio

Si usted necesita asesoramiento técnico, reparación, o partes genuinas del fabricante, póngase en contacto con el fabricante al 1-888-394-3392 o CustomerService@dewalt12volt.com.

Garantía Limitada de Un Año

La garantía de este producto está cubierta por Baccus Global LLC (1-888-394-3392 o CustomerService@dewalt12volt.com). El fabricante garantiza este producto contra defectos de materiales y mano de obra durante un período de UN (1) AÑO a partir de la fecha de compra del producto por el comprador usuario final ("Período de Garantía"). Si hay

un defecto y una reclamación válida se recibe dentro del período de garantía, el producto defectuoso puede ser reemplazado, reparado, o reembolsado, sin cargo, en el las siguientes maneras: (1) Devuelva el producto al fabricante para reparación, reemplazo o reembolso, a opción del fabricante. La prueba de compra puede ser requerida por el fabricante. (2) Devuelva el producto a la tienda donde el producto fue comprado para un intercambio (siempre y cuando se trate de un minorista participante). Devoluciones al minorista deben hacerse dentro del plazo de póliza de devoluciones del minorista para intercambios solamente (por lo general 30 a 90 días después de la fecha de compra). La prueba de compra puede ser requerida por el minorista. Por favor consulte la póliza de devoluciones del minorista sobre devoluciones que están fuera del plazo establecido para intercambios.

Esta garantía no se aplica a los accesorios, bombillos, fusibles y baterías; defectos a consecuencias de desgaste normal; accidentes; daños y perjuicios sufridos durante el envío y manejo, alteraciones, reparaciones o uso no autorizado, negligencia, abuso, y si no se siguen instrucciones para el cuidado y mantenimiento del producto.

Esta garantía le otorga al comprador usuario final, derechos legales específicos y usted puede tener otros derechos que varían de estado a estado o de provincia a provincia. Este producto no está diseñado para uso comercial.

POLÍTICA DE DEVOLUCIÓN DE 90 DÍAS

Si usted no está completamente satisfecho con el rendimiento de este producto por cualquier razón, puede devolverlo en un plazo de noventa (90) días desde la fecha de compra con un recibo para un reembolso complete.

Por favor, visite nuestro sitio web www.baccusglobal.com/register para registrar el nuevo Baccus Global LLC producto y mantenerse al tanto de los nuevos productos y ofertas especiales.

Especificaciones

Amperios de impulso	1,600A pico batería, 750A instantánea
Tipo de batería	De plomo, sellada, 12 volt CC
Entrada	120V CA, 60Hz
Compresor	120 PSI
Salida USB	5 V CC cada uno, 6.2 A en total (3.1 A en total en los dos puertos USB izquierdos; 3.1 A en total en los dos puertos USB derechos)
Tomas de corriente de 120V CA	120V CC, 60Hz, 500W

Sure Fit® es una marca registrada propiedad de Baccus Global, LLC.

Fabricado e importado por Baccus Global LLC,
621 NW 53rd St., Suite 450, Boca Raton, FL 33487
www.dewalt12volt.com 1-888-394-3392

Hecho en Vietnam

Derechos Reservados © 2021 Baccus Global, LLC. DeWALT® y el logotipo son marcas comerciales de DeWALT el DeWALT Industrial Tool Co., o una filial de la misma y se utilizan bajo licencia. El esquema de color amarillo y negro es una marca comercial de herramientas y accesorios de DeWALT.

www.dewalt12volt.com

